



www.fleet.vdo.com

Digitális tachográf – DTCO[®] 1381

2.1 – 2.2 verzió

Használati utasítás vállalkozó & járművezető



VDO

Tisztelt felhasználó,
a **Digitális Tachográf DTCO 1381**,
rendszerkomponenseivel együtt egy EK-
ellenőrzőkészülék és megfelel a 3821/85
EGK rendelet I. B függelék specifikációjának.
A feldolgozott adatok támogatják a ...

- járművezetőt a szociális előírások betartásában a közforgalomban
- és hasznos adatokat nyújtanak a vállalkozónak (egy speciális szoftver segítségével) a járművezetőről és a jármű használatáról.



Ez a használati utasítás a **vállalkozó** és a **szakszemélyzet** számára fontos, és leírja a DTCO 1381 szakszerű, rendeletben megadott kezelését. Olvassák el figyelmesen ezt a tájékoztatást, barátkozzanak meg a DTCO 1381-gyel.

További információk a DTCO1381-ről és a kapcsolatfelvevő címek a **www.fleet.vdo.com** weboldalon.

Jó utat kívánunk önöknek minden időben.

Continental Automotive GmbH

© 04.15 by Continental Automotive GmbH
Illetékes a tartalomért:
Continental Automotive GmbH
P.O. Box 1640
78006 Villingen-Schwenningen
GERMANY

Ezen használati utasítás műszaki részleteinek megváltoztatását a leírásokkal, adatokkal és ábrákkal szemben fenntartjuk magunknak. Utánnymás, fordítások és sokszorosítások írásbeli engedélyezés nélkül nincsenek engedélyezve.

Beszerezési tartalom	6	Gyári állapot	20	Műszak folytatása és	
Általános tudnivalók	1	Out of scope	20	tevékenységek bejegyzése egy	
Megjelenítés	8	Komp, vagy vonatforgalom	20	műszak kezdetére	36
A DTCO 1381 kezelése	9	Teendők feszültséghiány /		Tevékenységek beállítása	37
Jogsabályi rendelkezések	10	túlfeszültség esetén	21	Kézi beállítás	37
A járművezető kötelezettségei	10	A tápfeszültség megszakadása	21	Automatikus beállítás	37
A vállalkozó kötelezettségei	11	Üzem mód "Vállalat"	3	Automatikus beállítás a gyújtás	
A kinyomtatott adatok feldolgozása ..	11	A vállalati kártya funkciói	24	be/ki után *	37
A tachográf-kártyák kezelése	12	Menüfunkciók a "Vállalat"		Tevékenységek kézi bejegyzése ..	38
A tachográf-kártya tisztítása	12	üzem módban	24	A járművezetői kártya adatainak	
Bevezetés	2	A vállalati kártya behelyezése	25	letöltése	39
Kijelzési- és kezelési elemek	14	A jármű rendszámának beírása	26	Járművezetői kártya/kártyák	
Rövid leírás	15	Az adatletöltés előkészítése	27	kivétele	40
Az első kezelési lépések	17	A vállalati kártya kivétele	28	Menüvezérlés a járművezetői	
A vállalkozó számára	17	Üzem mód "Üzem"	4	kártya kivétele után	41
A járművezető számára	17	Járművezetői kártya/kártyák		A járművezető- / járműcsere	
A kijelzés változatai	18	behelyezése	30	üzemben	42
Stand-by üzemmód	18	Kézi bevitel	30	Csatolt dokumentumok	43
VDO GeoLoc *	18	Javítási lehetőségek	32	Nyomtató kezelés	5
A gyújtással kapcsolatos tudnivalók ..	18	Az ország bevitelének kézi		Papírtekercs behelyezése	46
Alapértelmezett kijelzés(ek)	19	adatbevitellel	33	Adatok kinyomtatása	47
Adatkijelzés álló járműnél	19	A beviteli procedúra megszakítása ..	33	Kinyomtatás indítása	47
Üzenetek kijelzése	20	"Pihenőidő" utólagos bejegyzése ..	34	A kinyomtatás megszakítása	47
		A munkaműszak folytatása	35	Különlegességek a kinyomtatásnál ..	48
				Papírtorlódás megszüntetése	48

Menüfunkciók	6	Főmenü kinyomtatás jármű	60	Üzenetek	7
Menüfunkciók behívása	50	A napi érték kinyomtatása a		Megjelenik egy üzenet	68
Álló járműnél	50	főtárolóból	60	Az üzenetek ismertetőjelei	68
Kijelzés a menetüzem		Az események kinyomtatása a		Az üzenetek nyugtázása	69
megkezdésekor	50	főtárolóból.....	60	Az események áttekintése	70
Kijelezni a járművezetői		A sebességtűlépések		A zavarok áttekintése	72
kártya időit	51	kinyomtatása	60	Vezetési idő figyelmeztetései	74
Nyelv beállítása	51	A műszaki adatok kinyomtatása	60	A kezelési utasítások áttekintése ..	75
VDO Counter *	52	A v-diagram kinyomtatása	61		
A VDO Counter-kijelző felépítése	52	D1/D2 státusz kinyomtatása *	61		
Menet közbeni kijelzések.....	53	A sebességprofilok kinyomtatása *	61		
A "Szünet" tevékenység kijelzése.....	54	A fordulatszám profilok			
A "Munkaidő" tevékenység		kinyomtatása *	61		
kijelzése	54	Főmenü bevitel 1. járművezető /			
Napi értékek kijelzése	55	2. járművezető	62	A DTCO 1381 üzemmódjai	80
Heti értékek kijelzése	55	A kezdőország bevitel	62	A tachográf-kártyák	81
Állapot-kijelzés	55	Ország vége bevitel	62	Járművezetői kártya	81
A menüstruktúra áttekintése	56	Főmenü bevitel jármű	63	Vállalati kártya	81
Navigálás a menüfunkciókban	57	Out kezdet / vége bevitel	63	Ellenőrző kártya	81
Menühozzáférés zárolva!	58	Komp / vonat kezdete bevitel	63	Műhelykártya	81
A menüfunkciók elhagyása	58	A helyi idő beállítása	64	A tachográfkártyák zárolása	81
Főmenü kinyomtatás		UTC-korrekció végrehajtása	64	Adatok a járművezetői/vállalati	
1. járművezető / 2. járművezető	59	Főmenü kijelzés 1. járművezető /		kártyáról	82
A napi érték kinyomtatása	59	2. járművezető	65	Elmentett adatok	83
Az eredmények kinyomtatása	59	Főmenü kijelzés, jármű	66	Járművezetői kártya	83
A tevékenységek kinyomtatása	59			Vállalati kártya	83
				Gyűjtőmemória	83
				VDO GeoLoc *	83

Időmanagement	84	Események / zavarok a járműről	96	DLD® Short Range II és	
Átszámítás UTC időre	84	Sebességtűlépések	97	DLD® Wide Range	115
Karbantartás és ápolás	85	Műszaki adatok	97	Tisztítókártyák és tisztítókendők	116
A DTCO 1381 tisztítása	85	A járművezető tevékenységei	98	DTCO® frissítőkártya.....	116
A tachográf felülvizsgálatára		v-diagram	98	Megjegyzés	117
vonatkozó kötelezettség	85	D1/D2 Diagram státusz *.....	98	EC Declaration of Conformity	119
Viselkedés a DTCO 1381 javítása /		Sebességprofilok *	99		
kicserélése esetén	85	Forgásfrekvencia profilok *.....	99		
A komponensek eltávolítása	85	Nyomatás helyi idő szerint	99		
Műszaki adatok	86	Magyarázat a kinyomtatási			
DTCO 1381	86	példákhoz	100		
Papírtekercs	86	Jelmagyarázat az			
		adatblokkokhoz	100		
Piktogramok és kinyomtatási példák	9	Az adatrekord-cél események			
		vagy zavarok esetében	107		
A piktogramok áttekintése	88	Kódolás adatrekord-cél	107		
Piktogram-kombinációk	89	Kódolás közelebbi leíráshoz	109		
Ország jelölések	91	Melléklet	A		
Az egyes régiók jelölése	92	Főbb pontok jegyzéke	111		
Kinyomtatási példák	93	Az tevékenységek automatikus			
A járművezetői kártya napi		beállítása a gyújtás be/ki után	114		
kinyomtatása	93	Tartozékok	115		
Események / a járművezetői kártya		DLKPro Download Key	115		
zavarai	94	DLKPro TIS-Compact	115		
A jármű tevékenységének		DTCO® SmartLink	115		
kinyomtatása a járműről	95	DTCO® GeoLoc.....	115		

■ Beszerzési tartalom

Jelen jóváhagyott üzemeltetési útmutató a DTCO 1381 alábbi készülék-változataihoz használható:

Beszerzési állapot (lásd a típustáblát)	Jóváhagyott használati útmutató	Fontos megjegyzés a használatához
 <p>Rel. 2.1</p>	BA00.1381.21 100 114	<ul style="list-style-type: none"> A kijelzett menü módosítása a járművezetői kártya behelyezésekor. A kijelzett menü a behelyezett kártyától függ. VDO GeoLoc: Helyzet és járműadatok opcionális feljegyzés. Járművezetői kártya esedékes letöltésére utaló figyelmeztetés a kártya kivételénél.
 <p>Rel. 2.2</p>	BA00.1381.22 100 114	<p>Aktuális használati útmutató</p> <ul style="list-style-type: none"> Egy gombos kezelést lehetővé tevő előlap a tevékenységek és a kártyakiadás beállításához; ➔ <i>lásd 14. oldal.</i> A forgalmi rendszám bevitelével kapcsolatos tudnivalók kiegészítése; ➔ <i>lásd 26. oldal.</i> Az aktuális tevékenység kijelzése a VDO Counter-ben; ➔ <i>lásd 52. oldal.</i>

Rel. = verzió

 Régebbi készülék-változatokhoz nem használható ez az üzemeltetési útmutató!

Általános tudnivalók

Megjelenítés

A DTCO 1381 kezelése

Jogszabályi rendelkezések

A tachográf-kártyák feldolgozása

Service Only

1

■ Megjelenítés

Ebben a kezelési utasításbana következő kiemeléseket láthatja:



Figyelmeztető tájékoztatás
Egy figyelmeztető tájékoztatás figyelmezteti önt lehetséges sebesülési- vagy baleseti veszélyekre.



Figyelem!

Ez alatt a szimbólum alatt, vagy az mellett látható szöveg fontos információkat tartalmaz az adatvesztés elkerülésére, a készülék meghibásodásának megakadályozására, és a törvényi követelmények betartására.



Tipp

Ez a jel tanácsokat és információkat jelöl, melyek be nem tartása zavarokhoz vezethet.



E jel esetén a könyv egy másik dokumentumra utal.

Kezelési lépések

1. Ez a jel egy kezelési lépést jelent – önnek valamit tennie kell, vagy lépésről lépésre vezetik a menü keresztül és adatbevitelre szólítják fel.
2. A következő kezelési lépések folytatálagosan vannak számozva.

Szimbólumok

- * A csillag egy speciális felszerelést jelent.

Megjegyzés: Vegye figyelembe a **ADR-változatra** "☞" valamint az **"Tevékenységek automatikus beállítása a gyújtás be/ki után"** opcióra vonatkozó útmutatásokat, mert az egyes funkciók a gyújtástól függenek.

A **VDO Counter** támogatja napi, heti tervezését, ha Ön éppen "úton van".

- ➔ Ez a jel adja meg, hogy melyik oldalon található további információk ehhez a témához.
- ↔ Ez a jel folytatást jelent a következő oldalon.

Menübemutató



A menükijelzésben villogó sorok, vagy jelek ebben a kezelési utasításban dőlt (1) betűkkel vannak bemutatva.

Definíciók

1. **Járművezető** = Az a személy, aki jelenleg a járművet vezeti, vagy vezetni fogja.
2. **Járművezető** = Az a személy, aki a járművet nem vezeti.

■ A DTCO 1381 kezelése



Balesetveszély

Haladás közben a kijelzőn üzenetek jelenhetnek meg. Ugyancsak megtörténhet, hogy a járművezetői kártya automatikusan kidobódik.

Emiatt a járművezető ne zavartassa magát, hanem teljes figyelmét mindenkor a közúti forgalomra összpontosítsa!



Sérülésveszély

Ön és más személyek megsérülhetnek a nyitva hagyott nyomtatatófiók miatt. A nyomtatatófiókat csak a papírtekercs behelyezéséhez húzza ki! A végrehajtott nyomtatási terjedelemtől függően, a termo nyomtatófej nagyon forró is lehet! Mielőtt egy új papírtekercsset helyezne be, várni kell, amíg a nyomtatófej lehűlt.



Robbanásveszély

A DTCO 1381 ADR-változatokat * robbanásveszélyes környezetben való működésre tervezték.

Tartsa be azokat az útmutatásokat, melyek a veszélyes anyagok robbanásveszélyes környezetben történő szállítására és kezelésére vonatkoznak.



A DTCO 1381 meghibásodásának elkerülésére a következő utasításokat kell figyelembe venni!

- A DTCO 1381-et arra feljogosított személyek szerelik be és plombálják le. **A készülék vagy a bevezető vezetékek manipulációja szigorúan tilos.**
- A kártyanyílásba nem szabad más kártyákat, mint pl. hitelkártyát, dombornyomású írással ellátott

kártyát, vagy fémkártyákat stb. bedugni. Károsítják a DTCO 1381 kártyanyílását!

- Csak a típusjövahagyással rendelkező és a gyártó által ajánlott papírtekercs használja (VDO eredeti nyomtatópapír) Ügyeljen az engedélyezési jelre.
 - ➔ *Lásd a "Papírtekercs" fejezetet a 86. oldalon.*
- Ne kezelje a billentyűzetet éles, vagy hegyes eszközökkel, mint például golyóstoll.
- Tisztítsa a készüléket egy enyhén nedves kendővel, vagy mikroszálalás törölkendővel. (Kapható az Ön illetékes Continental VDO képviselőjétől.)
 - ➔ *Lásd "Karbantartás és ápolás" fejezetet a 85. oldalon.*



A DTCO 1381 plombája és a pecsétje (2.2 változattól) nem lehet sérült. A DTCO 1381 állapota ilyenkor már nem felel meg az engedélynek és adataiban már nem lehet megbízni.

■ Jogszabályi rendelkezések



Aki a tachográfon vagy a tachográf adatrögzítését és tárolását befolyásoló jel-hozzávezetéseken változtatásokat eszközöl, különösképpen hamisítási célból, az büntetőjogi- ill. szabálysértési előírásokat sért meg.

A tachográf feljegyzéseinek, valamint a tachográf-kártyák és a kinyomtatott dokumentumok tartalmának hamisítása, csökkentése, vagy megsemmisítése szigorúan tilos.

A jogszabályi alap

A tachográf alkalmazását jelenleg a 3821/85 EK rendelet mindenkor érvényes változata szabályozza az 561/2006 sz. (EK) rendelettel és a vonatkozó nemzeti jogszabályokkal összhangban. Ezek egy sor kötelezettséget és felelősséget ruháznak a járművezetőre és a jármű üzemeltetőjére (vállalkozó). A következő felsorolás teljességet és jogi érvényességet nem igényel.

▶ A járművezető kötelezettségei

- A járművezetőnek gondoskodnia kell a járművezetői kártya és a tachográf szabályszerű használatáról.
- Teendők a tachográf hibás működése esetén:
 - A járművezetőnek egy külön lapon vagy a papírtekercs hátoldalán fel kell jegyezni a tevékenységre vonatkozó és a tachográf által nem kifogástalanul regisztrált vagy kinyomtatott adatokat.
 - ➔ *Lásd "Tevékenységek kézi bejegyzése" fejezetet a 38. oldalon.*
 - Amennyiben a visszatérés a vállalat székhelyére egy héten belül nem történik meg, akkor a tachográfot útközben meg kell javíttatni egy erre feljogosított szakműhellyel.
- Vegyes üzemnél (analóg és digitális tachográfal ellátott járművek) a szükséges dokumentumokat vezetni kell.
 - ➔ *Lásd "A járművezető- / járműcsere üzemben" fejezetet a 42. oldalon.*
- A járművezetői kártya elvesztése, ellopása, meghibásodása vagy helytelen működése esetén a járművezetőnek a vezetés megkezdésekor és végeztével a DTCO 1381-ről egy napi kinyomtatást kell készítenie, és azt személyi adataival el kell látnia. Szükség esetén a készenléti időket és az egyéb munkaidőket kézírással ki kell egészíteni.
 - ➔ *Lásd "Tevékenységek kézi bejegyzése" fejezetet a 38. oldalon.*
- A járművezetői kártyát meghibásodnál vagy helytelen működésnél az illetékes hatóságnak át kell adni, illetve az elvesztést szabályszerűen be kell jelenteni. A tartalék kártyát hét naptári napon belül lehet megigényelni.
- Járművezetői kártya nélkül 15 naptári nap időtartamig szabad a vezetést folytatni, ha a jármű visszavezetése a vállalat telephelyéig ezt megköveteli.



- A járművezetői kártya megújítását, pótlását vagy kicserélését a tagállamok egy másik hatóságánál, az önkormányzati hatóságánál, pontosan megkövetelve, azonnal közölni kell.
 - A járművezetői kártyát a járművezetőnek a kártya lejártá után még legalább 28 naptári napig a járműben kell őriznie (a Németországi Járművezetőkre vonatkozó rendelet alapján).
- **A vállalkozó kötelezettségei**
- Gondoskodjanak arról, hogy egy járműátvétele esetén egy jogosított műhely azillesztési adatokat, mint a tagállam forgalmi engedélyét és a forgalmi rendszámot azonnal kiegészítse.
 - A vállalati kártya behelyezésekor a készülék esetleg felszólítja, hogy írja be a tagállamot és a jármű rendszámát a DTCO 1381-be.
► *Lásd "A jármű rendszámának beírása" fejezetet a 26. oldalon.*
 - Jelentse be a vállalatot a jármű használatának megkezdésekor a DTCO 1381-en, ill. a befejezéskor jelentse ki.
► *Lásd a "A vállalati kártya behelyezése" fejezetet a 25. oldalon.*
 - Biztosítani kell, hogy a járműben elegendő papírtekercs rendelkezésre álljon.
 - Ellenőrizni kell a tachográfok kifogástalan működését. Az intervallumokat, amelyek a tachográfok ellenőrzésére, a törvényes rendelkezéseknek megfelelően előírva vannak, be kell tartani. (Periodikus vizsgálatok legalább két évenként.)
 - Töltse le az adatokat a DTCO 1381 tömegtárolójáról, valamint a járművezetői kártyáról és mentse el az adatokat a törvényes rendelkezéseknek megfelelően.
 - Javításokat és kalibrálásokat csak jogosított műhelyek végezhetnek el.
► *Lásd a "Karbantartás és ápolás" fejezetet a 85. oldalon.*
 - Ellenőrizték a tachográfok szabályszerű alkalmazását a járművezetők által. Rendszeres időközönként ellenőrizni kell a vezető- és a pihenőidőket, és rá kell mutatni az esetleges eltérésekre.
- **A kinyomtatott adatok feldolgozása**
- Gondoskodni kell arról, hogy a kinyomtatott adatok sem fény- vagy napfénybesugárzás által, sem nedvesség vagy hő behatásra, ne hibásodjanak meg (olvashatatlanság).
 - A kinyomtatott adatokat a jármű-üzemeltetőnek/vállalkozónak legalább egy évig meg kell őriznie.

■ A tachográf-kártyák kezelése

Egy tachográf-kártya birtoklása jogosít a DTCO 1381 használatára.

Tevékenységtartományok és hozzáférési jogok a törvényhozó által elő vannak írva.

➔ *Lásd "A tachográf-kártyák" fejezetet a 81. oldalon.*



A járművezetői kártya személyre vonatkozik. Ezzel identifikálja magát a járművezető a DTCO 1381-gyel szemben.

A járművezetői kártya nem átruházható!



A vállalati kártya járművek tulajdonosának vagy üzemeltetőjének, beépített digitális tachográfokkal, áll rendelkezésre és nem szabad "Másokra" átruházni.

A vállalati kártya nem a vezetést szolgálja!



Adatvesztés elkerülésére a tachográf-kártyát gondosan kell kezelni, és ügyelni kell a tachográf-kártya kibocsájtó hatóság utasításaira is.

- A tachográf-kártyát nem szabad sem meghajlítani, sem megtörni, vagy más célra használni.
- Meghibásodott tachográf-kártyát nem szabad használni.
- Az érintkező felületet tisztán, szárazon, zsír- és olajmentesen kell tartani (mindig a védőburkolatban tartani).
- Védje a közvetlen napsugárzástól (ne hagyja a műszerfalon).
- Nem tegye ki erős elektromágneses sugárzásnak.
- Az érvényességi dátum lejárása után nem szabad használni, illetve a lejáráás előtt időben újat kell kérelmezni.

► A tachográf-kártya tisztítása

Tisztítsa a tachográf-kártya beszenyezett érintkezőit egy kissé nedves törlővel vagy mikroszálas törlőkendővel. (Kapható az Ön illetékes Continental VDO képviselőjétől.)



A tachográf-kártya érintkezőinek tisztításához ne használjon oldószert, mint pl. hígítót vagy benzint.

Bevezetés

Kijelzési- és kezelési elemek

Az első kezelési lépések

A kijelzés változatai

Service only!

■ Kijelzési- és kezelési elemek

2

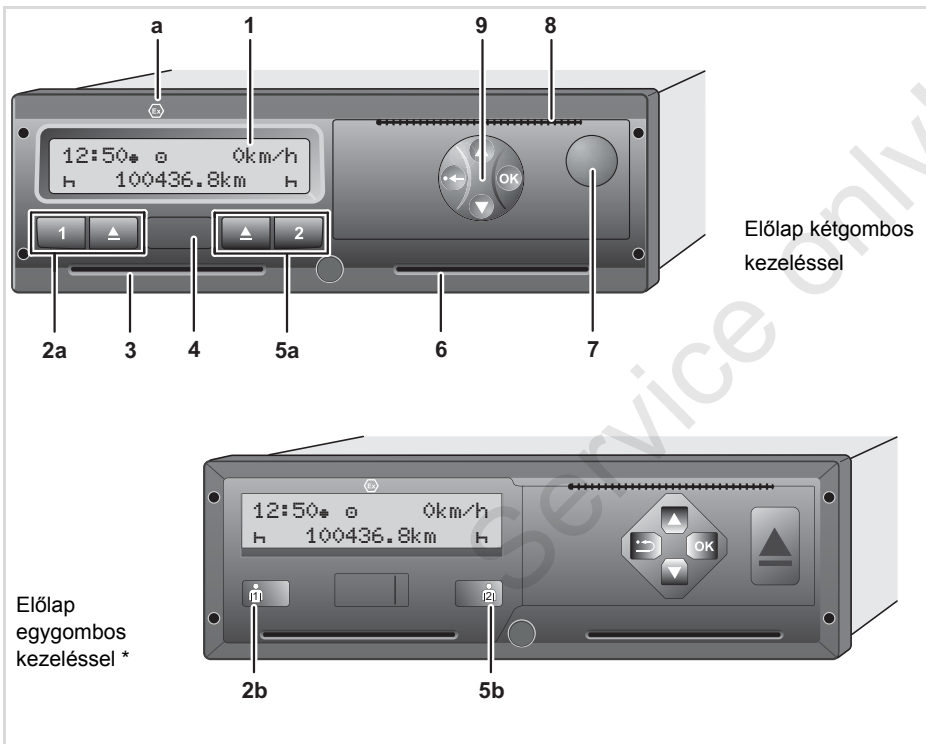

- (1) Kijelző (display)
- (2a) Vezető-1 billentyűzet
- (2b) Vezető-1 kombinált gomb
- (3) Kártyanyílás-1
- (4) Adatletöltő csatlakozó
- (5a) Vezető-2 billentyűzet
- (5b) Vezető-2 kombinált gomb
- (6) Kártyanyílás-2
- (7) Nyomtatófiók nyitógomb
- (8) Leszakító él
- (9) Menübillentyűk

(a) Az ADR-változat * "Ⓜ" jelölése (ADR = veszélyesáru közúti szállításának rendje).

A DTCO 1381 megfelelő tartozékkal távvezérelhető. A jogszabály szempontjából lényeges adatok módosítását (kártyakivétel, tevékenység módosítása stb.) a járművezetőnek a tachográfon kell jóváhagynia.

► Rövid leírás

Kijelző (display) (1)

A jármű üzemállapotától függően különböző kijelzések jelennek meg, vagy adatok jeleníthetők meg a kijelzőn.

➔ *Lásd "A kijelzés változatai" fejezetet a 18. oldalon.*

Billentyűmező 1. járművezető (2a)

 Tevékenységbillentyű az 1. járművezetőhöz
➔ *Lásd a "Tevékenységek beállítása" fejezetet a 37. oldalon.*

 Kiadó billentyű kártyanyílás-1

Kombinált gomb Vezető-1 (2b)

 Tevékenység- és kidobógomb - Vezető-1

A gomb rövid megnyomása: A tevékenység módosul

➔ *Lásd a "Tevékenységek beállítása" fejezetet a 37. oldalon.*

A gomb lenyomva tartása (min. 2 mp.): A behelyezett kártya kidobásra kerül.

Kártyaakna-1 (3)

A járművet pillanatnyilag használni szándékozó 1. járművezető az 1. kártyanyílásba helyezi a vezetői kártyáját.

➔ *Lásd "Járművezetői kártya/kártyák behelyezése" a 30. oldaltól.*

Adatletöltő csatlakozó (4)

A burkolat alatt található a adatletöltő csatlakozó. Az interfész hozzáférési jogosultságát a csatlakoztatott tachográf-kártya határozza meg.

➔ *Lásd a "Adatok a járművezetői/vállalati kártyáról" fejezetet a 82. oldalon.*

Billentyűmező 2. járművezető (5a)

 Tevékenységbillentyű a 2. járművezetőhöz

 Kidobó billentyű kártyaakna-2

Kombinált gomb Vezető-2 (5b)

 Tevékenység- és kidobógomb - Vezető-2

A gomb rövid megnyomása: A tevékenység módosul
➔ *Lásd a "Tevékenységek beállítása" fejezetet a 37. oldalon.*

A gomb lenyomva tartása (min. 2 mp.): A behelyezett kártya kidobásra kerül.

Kártyanyílás-2 (6)

A járművet pillanatnyilag használni nem szándékozó 2. járművezető a 2. kártyanyílásba helyezi a vezetői kártyáját. (team-üzemmód / "négykezes" üzemmód)

Nyomatatófiók nyitó gomb (7)







Ezzel a billentyűvel reteszelt ki a nyomtatatófiók, például papírtekercs behelyezéséhez.

Leszakító él (8)

A leszakító él révén a rendszer részét képező (integrált) nyomtató által készített kinyomtatás leválasztható a papírtekercsről.

Menübillentyűk (9)

Az adatok beviteléhez, kijelzéséhez, vagy kinyomtatásához a következő billentyűket használhatja:

- 2   A kívánt funkciót vagy kiválasztást lapozással változathatja. (A billentyű lenyomásával vagy tartásával auto-repeat-funkció lehetséges.)
-  Az kijelölt funkciót / kiválasztást visszaigazolni vagy nyugtázni az OK-gombbal kell.
-  Megnyomva meg és lenyomva tartva lépésről lépésre az utolsó adatbeviteli mezőhöz ugorhat.
-  Vissza az utolsó beviteli mezőhöz, ország-bevitel megszakítása, vagy a menüpont elhagyása.
-  Az alábbi ábrákon – amennyiben a változat a kezelés szempontjából közvetlenül nem releváns – a kétgombos kezelési takarólemez látható.

ADR-változatok * (a)



A veszélyes anyagok be- és kirakodásánál

- zárva kell lennie a DTCO 1381 letöltési interfészén lévő takarófedélnek
- nem szabad megnyomni a tachográf gombjait
- nem szabad műhely-, ellenőrző- vagy vállalkozói kártyát behelyezni.



Egyes funkciók, mint pl. a tachográfkártyák behelyezése és kivétele, adatok nyomtatása és megjelenítése, csak bekapcsolt gyújtás mellett lehetségesek!

Típustábla

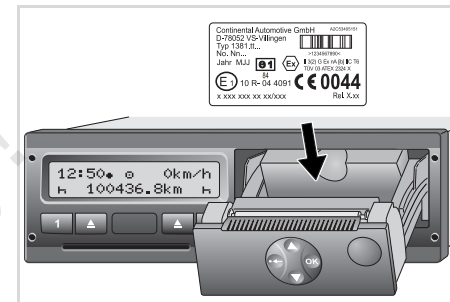

Típustábla

A nyomtatófiók kinyitása után láthatóvá válik a következő adatokat tartalmazó típustábla: a gyártómű neve és címe, a készülék változata, szériaszám, gyártási év és a vizsgálati-/engedélyezési jelölés, valamint a verzió állása.

A szoftverfrissítést követően a nyomtatófiókra ragasztott matricával igazolhatja a hardver és a szoftver verzióját.

■ Az első kezelési lépések

▶ A vállalkozó számára

1. A vállalatot jelentkeztesse be a DTCO 1381-be. Helyezze be a vállalati kártyát egy tetszőleges kártyanyílásba.
 - ➔ Lásd a "A vállalati kártya behelyezése" fejezetet a 25. oldalon.
- 👉 A vállalati kártya nem a menetüzem célját szolgálja!
2. Vegye ki a vállalati kártyát a kártyanyílásból az adatbevitelt vagy az adatletöltést követően.
 - ➔ Lásd a "A vállalati kártya kivétele" fejezetet a 28. oldalon.
- ▶ **A járművezető számára**
1. A műszak kezdetekor (a munkanap kezdetekor) dugja be a vezetői kártyáját a kártyanyílásba.
 - ➔ Lásd "Járművezetői kártya/kártyák behelyezése" a 30. oldaltól.

2. "Kézi adatbevitellel" kiegészítheti a tevékenységeket a járművezetői kártyán.
 - ➔ Lásd "Kézi bevitelek" a 30. oldaltól.
3. A tevékenység-billentyűvel állítsa be azt a tevékenységet, amelyet pillanatnyilag végre kíván hajtani.
 - ➔ Lásd a "Tevékenységek beállítása" fejezetet a 37. oldalon.
4. Állítsa be az órát a helyi idő szerint.
 - ➔ Lásd a "A helyi idő beállítása" fejezetet a 64. oldalon.

A DTCO 1381 üzemmész állapotban van!

5. **Fontos!** Megszakítás, vagy pihenőidő esetében a tevékenységet feltétlenül "h"-re kell beállítani.
6. A készüléken vagy a rendszerkomponenseken bekövetkezett esetleges zavarok a megjelennek a kijelzőn. A kijelzést nyugtázni kell.
 - ➔ Lásd "Megjelenik egy üzenet" a 68. oldaltól.

7. A műszak végén (a munkanap végén) vagy járműcsere esetén vegye ki a vezetői kártyáját a kártyanyílásból és kövesse a menüvezérlést.
 - ➔ Lásd "A járművezetői kártya adatainak letöltése" a 39. oldaltól.
8. Az előző napok tevékenységeit, valamint a letárolt eredményeket, stb. a menüfunkción keresztül kinyomtathatja, vagy a megjelenítheti a kijelzőn.
 - ➔ Lásd "Menüfunkciók behívása" a 50. oldaltól.



Az egyes országokban érvényes (ország specifikus) törvényi előírások ebben a kezelési utasításban nem szerepelnek, így azokat az itt leírtak mellett szintén figyelembe kell venni!

■ A kijelzés változatai

Általános adatok

A kijelzés piktogramokat és szöveget tartalmaz, ahol a nyelv az alábbiak szerint automatikusan beáll:

- A kijelzett nyelvet az a vezetői kártya határozza meg, amely az 1. kártyanyílásba van behelyezve, illetve a DTCO 1381-be utolsóként kerül behelyezésre,
- vagy egy magasabb rendű tachográfkártya, például vállalati kártya, ellenőri kártya, amely behelyezésre kerül.

Nyelv kiválasztása

A tachográf-kártya által automatikusan beállított nyelv alternatívájaként egyénileg be lehet állítani egy előnyben részesített nyelvet. ➔ *Lásd a "Nyelv beállítása" fejezetet a 51. oldalon.*

► Stand-by üzemmód

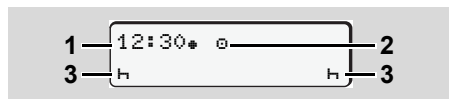

Stand-by üzemmód kijelzése

A „e” üzemmódban a DTCO 1381 az alábbi feltételek fennállása esetén kb. 5 perc elteltével (2.2 változattól kb.1 perc) készenlétbe kapcsol:

- a jármű gyújtása kikapcsolva,
- semmilyen aktív üzenet nincs.

Az idő (1) és üzemmód (2) mellett megjelennek a beállított tevékenységek (3). További 3 perc elteltével (a vevő által meghatározott érték) a kijelző kialszik.

Stand-by üzemmód visszavonva.

- ha ön a gyújtást bekapcsolja,
- bármelyik billentyűt működteti,
- vagy ha a DTCO 1381 valamilyen eseményt vagy zavart jelez.

► VDO GeoLoc *

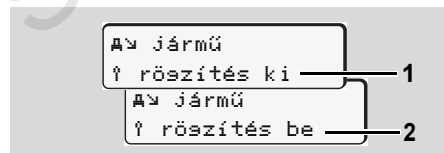

VDO GeoLoc

A helyzet és járműadatokat opcionálisan

be- (2) vagy kikapcsolhatja (1).

► A gyújtással kapcsolatos tudnivalók

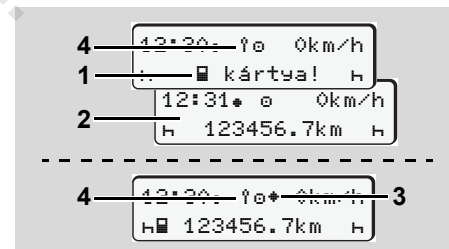

A gyújtással kapcsolatos tudnivalók

Gyújtás be: Ha nincs tachográf-kártya a 1. kártyanyílásban, akkor körülbelül 20 másodpercre megjelenik a tájékoztatás (1), ezt követően pedig az alapértelmezett kijelzés látható (2).

A 2.2 változattól kezdve a vezető-kártya behelyezését és a kézi adatbevittelt követően kb. 5 másodpercen keresztül villog a (4) szimbólum. Ez azt jelenti, hogy a rögzítés be van kapcsolva.

Gyűjtás ki: A szimbólum (3) rendelkezésre álló IMS funkciót mutat. (IMS = Independent Motion Signal / független mozgásjel). A (4) szimbólum a VDO GeoLoc funkció bekapcsolt állapotát jelzi.

▶ Alapértelmezett kijelzés(ek)

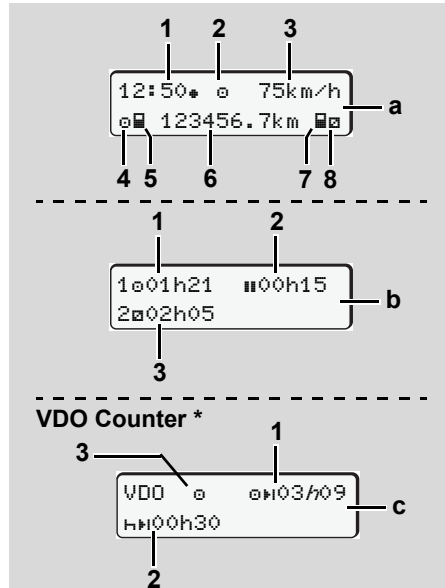

Alapértelmezett kijelzések menetüzem közben

Az előzetesen beállított alapkijelzés jelenik meg, ha az autó úton van, és nem látható üzenet.

Tetszés szerinti menügomb megnyomásával válthat át a kívánt (a), (b) vagy (c) alapkijelzések között.

Alapértelmezett kijelzés (a):

- (1) Óra
Szimbólummal "*" = helyi idő
Szimbólum nélkül "*" = UTC-idő
- (2) Üzem mód szimbóluma "Üzem"
- (3) Sebesség
- (4) Tevékenység 1. járművezető
- (5) Kártyaszimbólum 1. járművezető
- (6) Össz-kilométerállás
- (7) Kártyaszimbólum 2. járművezető
- (8) Tevékenység 2. járművezető

Alapértelmezett kijelzés (b):

- (1) Járművezető 1 "a" vezetési ideje az utolsó érvényes szünetidő óta.
- (2) Érvényes szünetidő "H" legalább 15 perces rész-megszakításokkal és az azokat követő 30 perccel, az 561/2006 számú (EK) rendelet értelmében.

- (3) A 2. járművezető idői:
Jelenlegi tevékenység készenléti idő "a" és a tevékenység ideje.

☞ Hiányzó járművezetői kártya esetén olyan idők jelennek meg, amelyek a mindenkori "1" vagy "2" kártyaaknához vannak hozzárendelve.

Opció: VDO Counter * (c)

- (1) Fennmaradó vezetési idő "aH"
("h" villog = ez a kijelző-rész jelenleg aktív).
- (2) Következő érvényes szünetidő / napi vagy heti "Hh" pihenőidő.
➔ Lásd a "VDO Counter **" fejezetet a 52. oldalon.
- (3) A 2.2. kiadástól kezdve a beállított tevékenység látható.

▶ Adatkijelzés álló járműnél

Álló járműnél és a vezetői kártya bedugott állapotában a kártyáról más adatokat is lehívhat.

➔ Lásd "Menüfunkciók behívása" fejezetet a 50. oldalon.

► Üzenetek kijelzése

Az üzenetek elsőbbséggel kerülnek kijelzésre függetlenül attól, hogy pillanatnyilag melyik kijelzés jelenik meg és hogy a jármű áll, vagy halad.

➔ *Lásd "Megjelenik egy üzenet" fejezetet a 68. oldalon.*

► Gyári állapot

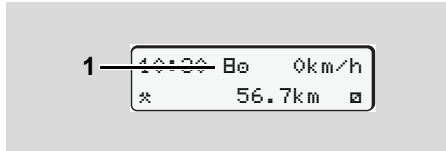

A gyári állapot kijelzése

Ha a DTCO 1381 ellenőrző készülékként még nincsen aktiválva, akkor megjelenik a "Gyári állapot", szimbólum "B" (1). A műhelykártyán kívül a DTCO 1381 semmilyen más tachográf-kártyát nem fogad el!



Kérjük, gondoskodjanak arról, hogy a DTCO 1381-et egy feljogosított szakműhely előírás szerint helyezze üzembe.

► Out of scope

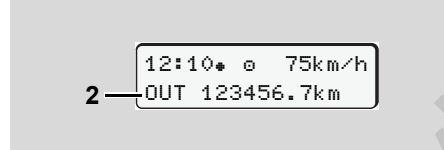

Standard kijelzés (a): Out of scope kijelzés

A jármű a rendelet érvényességi körén kívül halad, szimbólum "OUT" (2).

Ez a funkció a menün keresztül állítható be.

➔ *Lásd "Out kezdet / vége bevitel" fejezetet a 63. oldalon.*

A következő járatok lehetnek az érvényességi körön kívül:

- Nem-közúti járatok.
- EU-tagországokon kívüli járatok.
- Olyan járatok, amelyek esetében a jármű össztömegére vonatkozóan nem kötelező a DTCO 1381 használata a szabályzat szerint.

Tetszés szerinti menügomb megnyomásával a (b) vagy (c) * alapkijelzésekhez léphet, ➔ *lásd 19. oldal.*

► Komp, vagy vonatforgalom

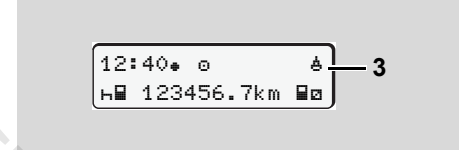

Standard kijelzés (a): Komp vagy vonatforgalom kijelzés

A jármű egy kompon vagy vonaton van, szimbólum "♂" (3).

Ez a funkció a menün keresztül állítható be.

➔ *Lásd "Komp / vonat kezdete bevitel" fejezetet a 63. oldalon.*



Ügyeljen arra is, hogy a jármű szállítási célú felrakódása előtt be legyen kapcsolva ez a funkció és aktuális tevékenysége.

Tetszés szerinti menügomb megnyomásával a (b) vagy (c) * alapkijelzésekhez léphet, ➔ *lásd 19. oldal.*

► Teendők feszültséghiány / túlfeszültség esetén

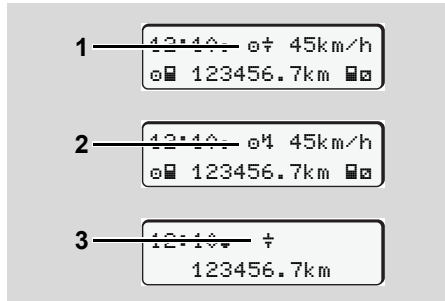

Standard kijelzés (a): Tápfeszültség-hiba
A DTCO 1381 túlzottan alacsony vagy magas aktuális tápfeszültségét az (a) így jelzi:

1. eset: "⚡" (1) Feszültséghiány vagy ...
2. eset: "⚡" (2) Túlfeszültség
A DTCO 1381 továbbra is tárolja a tevékenységeket. Az adatok kinyomtatása vagy kijelzése, valamint a tachográf-kártya behelyezése/kivétele funkciók nem hajthatók végre!

3. eset: "⚡" (3)

Ez az eset a tápfeszültség megszakításnak felel meg. Automatikusan megjelenik az (a) alapkijelzés. A DTCO 1381 nem tudja teljesíteni az ellenőrző készülék feladatát! A járművezető tevékenységei nem kerülnek regisztrálásra.

► A tápfeszültség megszakadása

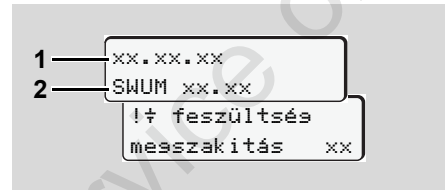

A "Feszültség megszakítás" üzenet kijelzése
Amikor a feszültség ismét jelentkezik, a képernyőn kb. 5 másodpercnyi időre megjelenik a szoftververzió (1) és az Upgrade Modul (2) software változata.
A következőkben a DTCO 1381 jelzi a "tápfeszültség megszakadását".



Amennyiben kifogástalan (korrekt) fedélzeti feszültség mellett folyamatosan megjelenik a kijelzésben a "⚡" szimbólum, akkor fel kell keresni egy megfelelően kvalifikált szakműhelyt!
A DTCO 1381 meghibásodása esetén az ön kötelessége az, hogy a tevékenységeket kézírással rögzítse.
► Lásd "Tevékenységek kézi bejegyzése" fejezetet a 38. oldalon.

Service only!

Üzem mód "Vállalat"

A vállalati kártya funkciói

A vállalati kártya behelyezése

Az adatletöltés előkészítése

A vállalati kártya kivétele

Service only

■ A vállalati kártya funkciói



A vállalat gondoskodik a vállalati kártya (kártyák) előírás szerű alkalmazásáról.

Kérjük, vegye figyelembe az ön országára érvényes törvényi rendelkezéseket!

3

A vállalati kártya azonosít egy vállalatot, és az első behelyezéskor bejelenti a vállalatot a DTCO 1381-be. Ezzel biztosítottak a vállalathoz rendelt adatokhoz való hozzáférési jogok.

A behelyezett vállalati kártya önt a következő funkciókra jogosítja fel:

- A vállalat be- és kijelentkezése ezen DTCO 1381- ra/ről, például a jármű eladása esetén, a jármű bérszerződésének lejártakor, stb.
- Esetleg be kell írnia (egyetlen alkalommal) a tagállamot és a jármű rendszámát.
- Hozzáférés a tömegtár adataihoz és speciálisan azon adatokhoz, amelyek csak ehhez a vállalathoz vannak hozzárendelve.

- Hozzáférés egy bedugott járművezetői kártya adataihoz.
- Az adatok kijelzése, kinyomtatása vagy letöltése a letöltő interfészen keresztül.



A vállalati kártya kizárólag a vállalati adatok kezelésére van kialakítva, és nem szolgál menetüzemre! Ha a vállalati kártyával vezet, egy figyelmeztetés jelenik meg.

Egyes tagállamokban fennáll az adatok rendszeres letöltésének kötelezettsége. A következő esetekben ajánlatos az adatokat a főtárolóból letölteni:

- a jármű eladása,
- a jármű (végleges) leállítása,
- a DTCO 1381 kicserélése meghibásodás esetén.

► Menüfunkciók a "Vállalat" üzemmódban

A menüfunkciókon belüli navigálás elvileg mindig ugyanazon rendszer szerint történik.

➡ *Lásd "Menüfunkciók behívása" fejezetet a 50. oldalon.*

Ha viszont például a vállalati kártya a 2. kártyanyílásban van, akkor letiltva marad az összes azon főmenü, amelyek a 2. kártyanyíláshoz vannak hozzárendelve.

➡ *Lásd "Menühozzáférés zárolva!" fejezetet a 58. oldalon.*

Ebben az esetben csak az 1. kártyanyílásba behelyezett járművezetői kártya adatainak kijelzése, kinyomtatása és letöltése lehetséges.

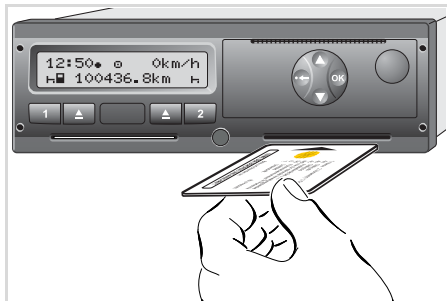

➡ *Lásd "A menüstruktúra áttekintése" fejezetet a 56. oldalon.*

■ A vállalati kártya behelyezése

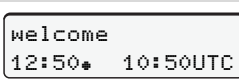
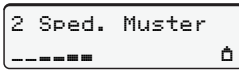

A vállalati kártya behelyezése

1. Kapcsolja be a gyújtást.
(Csak a ADR-változatnál * szükséges.)
 2. A vállalati kártyát – chippel felfelé és a nyílal előrefelé – egy tetszőleges kártyanyílásba be kell helyezni.
-  A vállalati kártya meghatározza akommunikáció nyelvét. Ettől függetlenül egy másik előnyben részesített nyelv is beállítható.
➔ Lásd "Nyelv beállítása" fejezetet a 51. oldalon.

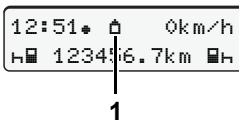
Lépés / menükijelzés	Magyarázat / értelem
3. 	Üdvözlő szöveg: Kb. 3 másodpercre megjelenik a beállított helyi idő "12:50" és az UTC-idő "10:50UTC" (Időeltolódás = 2 óra).
4. 	A vállalat neve jelenik meg. Egy futó sor mutatja a vállalati kártya kiolvasásának folyamatát. A DTCO 1381 esetleg felszólítja, hogy írja be a jármű rendszámát. <ul style="list-style-type: none"> • Az "Igen"-t kell kiválasztani és  billentyűvel nyugtázni, ➔ lásd 26. oldal.
5. 	A vállalati kártya első behelyezésekor automatikusan megy végbe a vállalat bejelentése a DTCO 1381-be. A vállalatzár funkció aktív. Ez biztosítja, hogy a vállalat-specifikus adatok védettek maradjanak!
6. 	A kiolvasás megtörténte után megjelenik az alapértelmezett kijelzés. A DTCO 1381 a "Vállalat" üzemmódban van, szimbóluma: "[house icon]" (1).

▶ A jármű rendszámának beírása

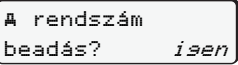
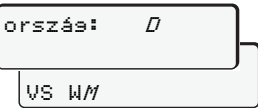
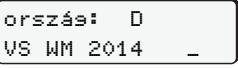
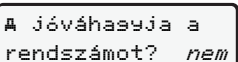
Lépés / menükijelzés	Magyarázat / jelentés
1. 	Megjelenik az idevágó lekérdezés, <ul style="list-style-type: none"> az "Igen"-t kell kiválasztani és nyugtázni.
2. 	<ul style="list-style-type: none"> Válassza ki és nyugtázza az országot. Villog az első adatbeviteli pozíció "_". <ul style="list-style-type: none"> Válassza ki a kívánt jelt és nyugtázza. Ismételje meg a műveletet, maximum 13 karakter.
3. 	<ul style="list-style-type: none"> Ha kevesebb karakter van szükség, nyomja meg az gombot OK. Ismételten nyugtázza az adatbevitelt az OK billentyűvel.
4. A készülék automatikus ellenőrző nyomtatást végez.	
5. 	<ul style="list-style-type: none"> Kérjük, ellenőrizze az adatbevitelt! Az "Igen"-t kell kiválasztani és nyugtázni. Ha hibás a jármű rendszáma, válassza a "Nem" -et és nyugtázza. Megjelenik az első lépés, ismételje meg az adatbevitelt.

Megjegyzés: A rendszámot csak egyszer lehet beírni. A DTCO 1381 készülékében járműve tényleges forgalmi rendszámának megfelelően, pontosan kell megadni a rendszámot. Minden további módosítást kizárólag felhatalmazott szakszerviz végezhet, szervizkártya segítségével.

Bevitel:

Válassza ki a kívánt funkciót a **▲** vagy a **▼** billentyűvel és nyugtázza a kiválasztást az **OK** billentyűvel.

Az adatbevitel javítása:

Lépjen vissza a **◀** billentyűvel az előző pozícióra és ismételje meg az adatbevitelt.

Kinyomtatás: Műszaki adatok

▼ 25.04.2015 10:50 (UTC)	▼
TeF	▼
◀ Sped. Mustermann	▼
◀ ID /12341234123412 3 4	▼
A ABC12345678901234	▼
D /VS WM 2014	▼
B Continental Automotive GmbH	▼
H.-Hertz-Str.45 78052	▼
VS-Willinsien	▼
1381.12345678901234567	▼
e1-84	▼

■ Az adatletöltés előkészítése



Robbanásveszély

Tartsa be azokat az útmutatásokat, melyek a veszélyes anyagok robbanásveszélyes környezetben történő szállítására és kezelésére vonatkoznak.

A veszélyes anyagok be- és kirakodásánál ...

- **takarófedél legyen zárva (1)**
- **és nem megengedett az adatok letöltése.**

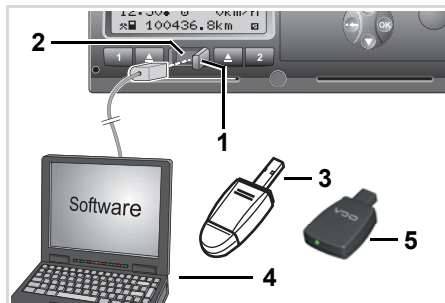

Csatlakozás a letöltő interfészre

1. A takarófedél (1) jobb oldalát benyomva nyissa ki.
2. Csatlakoztassa a laptop-ot (4) a letöltő interfészhez (2).
3. Indítsa el a kiolvasó szoftvert.
4. Vagy helyezze be a Download Key-t (3) a letöltő csatlakozóba.



A SmartLink (5) segítségével a DTCO 1381 egység bluetooth-képes készülékkel tud kommunikálni.

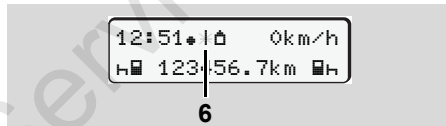

Standard kijelzés (a): Adatátvitel azonosítása folyamatban

Az adatátvitel alatt megjelenik az (6) szimbólum.



A letöltő interfésszel ne szakítsa meg a kapcsolatot.
Az ADR-változat * esetében hagyja a gyújtást bekapcsolva.

5. A takarófedeleket az adatok letöltése után feltétlenül zárja be (1).

Az adatok aláírása (azonosítója)

Az adatok letöltése előtt a DTCO 1381 a másolt adatokat egy digitális aláírással (azonosítóval) látja el. A szóban forgó aláírás (azonosító) alapján férhetők hozzá a DTCO 1381 adatai, egyúttal hiánytalanságuk és valóságuk is ellenőrizhető.

Az adatok távletöltése * (Remote Download)

A járműpark menedzsment-rendszerrel le lehet tölteni távolról az adatokat, a vállalati kártyával való beazonosítás után.



Részletes információkat a kiolvasó szoftver a mindenkorí dokumentációja tartalmaz.

■ A vállalati kártya kivétele





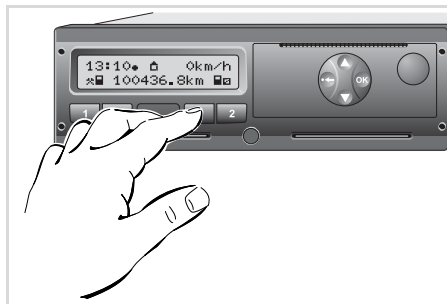

 A vállalati kártya csak a jármű álló helyzetében vehető ki a kártyanyílásból!

3

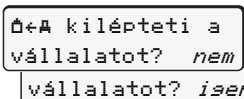

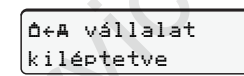
A vállalati kártya kivétele

1. Kapcsolja be a gyújtást.
(Csak a ADR-változatnál * szükséges.)
2. Dobassa ki az 1., vagy a 2. kártyanyílásból a kártyát; ➔ lásd 14. oldal.

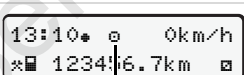
Lépés / menükijelzés	Magyarázat / értelem
3. 	A vállalkozó neve jelenik meg. Egy folyamatjelző sáv jelzi, hogy a DTCO 1381 adatokat visz át a vállalati kártyára.
4.   	Vállalat kijelentésének (visszavonásának) elhalasztása <ul style="list-style-type: none"> • Válassza ki a "Nem"-et a  /  billentyűkkel és a  billentyűvel nyugtázza. Vállalat kijelentése (visszavonása) <ul style="list-style-type: none"> • Az "Igen"-t kell kiválasztani és az  billentyűvel nyugtázni. <p>A vállalatzár funkció deaktivált állapotban van. Az ön vállalatának tárolt adatai azonban egy idegen vállalat számára zárolt állapotban maradnak!</p>
5.  1	<p>A vállalati kártya kivethetővé válik, és megjelenik a standardkijelzés. Esetleg előtte megjelenhet egy utasítás hogy a rendszeres vizsgálat folyamatban van vagy az üzembentartói kártya érvényességi ideje lejárt, ➔ lásd 78. oldal.</p> <p>A DTCO 1381 ismét az "Üzem" üzemmódban van, szimbólum "☐" (1).</p>

 **Figyelem:** A 2. kártyanyílásból történő kártyakiadási folyamat nyitott állapotú nyomtatófióknál zárolva van!

Üzem mód "Üzem"

Járművezetői kártya/kártyák behelyezése

Tevékenységek beállítása

A járművezetői kártya adatainak letöltése

Járművezetői kártya/kártyák kivétele

A járművezető/jármű cseréje üzemben

■ Járművezetői kártya/kártyák behelyezése



Figyelmeztetés a gyújtás bekapcsolása után: az 1. kártyanyílásban nincs járművezetői kártya.



A rendelet szerinti helyes eljárás és a közlekedésbiztonság érdekében arra kérjük önöket, hogy a járművezetői kártyát/ kártyákat csak álló járműnél helyez- zék be!

A járművezetői kártya behelyezése menet közben is lehetséges, ám a készülék ezt az eljárást eseményként értelmezi és elmenti!

➔ *Lásd "Az események áttekintése" fejezetet a 70. oldalon.*

1. Kapcsolják be a gyújtást. (Csak a ADR-változatnál * szükséges.)
2. A járművet használó **1. járművezető** járművezetői kártyáját – chippel felfelé és nyíllal előre felé – helyezze be az 1. kártyanyílásba.
3. Az ezt követő folyamat menüvezérléssel megy végbe, ➔ *lásd 31. oldal.*
4. Mihelyt az 1. járművezető kártyája beolvasásra került, a **2. járművezető** a 2. kártyanyílásba helyezze be saját járművezetői kártyáját.

Megjegyzés

A menüvezérlés a járművezetői kártyán rögzített nyelven történik. Ettől függetlenül egy másik, előnyben részesített nyelvet is be lehet állítani.

A járművezetői adatok kijelzésére és nyomtatására szolgáló menüfunkciók kizárólag a megfelelő kártya behelyezését követően állnak rendelkezésre. Ennek megfelelően, pl. a "nyomtatás 1. vezető" menüpont csak akkor jelenik meg, ha a 2. kártyanyílásba járművezetői

kártyát helyeztek. ➔ *Lásd "Nyelv beállítása" fejezetet a 51. oldalon.*

► Kézi bevitel



A rendelet értelmében a járművezetői kártyán nem rögzíthető tevékenységeket manuálisan kell utólag beírni. (A tevékenységekkel kapcsolatos részleteket ➔ *lásd 37. oldal.*)

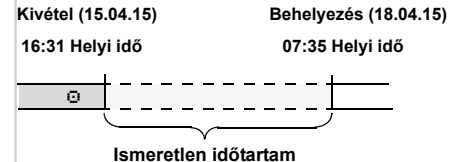

Példa ismeretlen időtartamra

A járművezetői kártya minden behelyezése után a következő adatok rögzíthetőek:



- Pihenőidő "h" utólagos bejegyzése; 1. példa, ➔ *lásd 34. oldal.*
- Műszak folytatása; 2. példa, ➔ *lásd 35. oldal.*



4. Üzem mód "Üzem"

- Műszak folytatása, befejezése és/vagy tevékenységek műszak kezdetére való helyezése; 3. példa, ➔ lásd 36. oldal.

Alapvető műveletek

- Válassza ki a kívánt funkciót, tevékenységet vagy számértéket a  /  billentyűkkel az adatbeviteli mezőben.
- A kiválasztást az  billentyűvel kell nyugtázni.

1. welcome
07:35* 05:35UTC

Üdvözlő szöveg: Kb. 3 másodpercre megjelenik a beállított helyi idő "07:35*" és az UTC-idő "05:35UTC" (Időeltolódás = 2 óra).

2. 1 Maier

Megjelenik a járművezető családi neve. Egy folyamatjelző sáv mutatja a járművezetői kártya beolvasását.

Járművezetői kártya/kártyák behelyezése

3. utolsó kivétel
15.04.15 16:31*

Kb. 4 másodpercig megjelenik az utolsó kártyakivétel dátuma és időpontja helyi idő szerint ("*" szimbólum).

4. 1M kézi
adatbeadás? nem
adatbeadás? igen

- Ha nem kíván utólagos tevékenységeket bejegyezni, válassza a "Nem"-et; lépjen tovább a 9. lépésre.
- Ha az "Igen"-t választja, a DTCO 1381 felszólítja, hogy manuálisan vigye be az adatokat.

5. M 15.04.15 16:31
h 18.04.15 07:35

"M" = Kézi bevétel;

"h" = villog a tevékenység adatbeviteli mezeje

Megjelenik a kártyakivétel (1. sor) és kártya behelyezés (2. sor) között eltelt időtartam, helyi idő szerint.

6. M 15.04.15 16:31
16.04.15 07:35
16.04.15 09:35

2. sor = adatbeviteli blokk

A logikailag lehetséges változó értékeket a következő sorrendben viheti be (villogó beviteli mezők):

"Tevékenység - nap - hónap - év - óra - perc".

A folyamat akkor ér véget, amikor a kártya behelyezésének időpontjához ér.

Az alábbi kérés a manuális bevétel jóváhagyása előtt jelenik meg.

7. kezdő ország
E

kezdő régió
E AN

- Válassza ki és nyugtázza az országot.
- Adott esetben válassza ki és nyugtázza a régiót.
- A  billentyűvel meg tudja szakítani az ország bevételt.

8. 1M elfosadja
a bevitelt? *igen*
a bevitelt? *nem*

- Nyugtázza az adatbevitelt "Igen"-nel.
- A "Nem" kiválasztása.
↳ Lásd "Javítási lehetőségek" fejezetet a 32. oldalon.

9. 07:36* 0 0km/h
H 123456.7km H

Megjelenik a standard kijelzés (a). A kártya előzőleg megjelent szimbólumainak jelentése:

- "—" A járművezetői kártya a kártynyílásban van.
- "H" Megkezdhetik a menetüzemet, releváns adatok beolvasásra kerültek.

☞ A járművezetői kártya olvasása közben néhány funkció átmenetileg szünetel:

- A menü-funkciók lehívása
- Tachográfkártya igénylése

Ha egy menübillentyűt vagy a kibó billentyűt megnyomják, megjelenik egy üzenet.

kérem várjon!
illetve
H kiadás nem
lehetséges xx

► Javítási lehetőségek

A lehetséges változókat közvetlenül az adatbeviteli blokkban választhatja és javíthatja ki a  billentyű s(visszalépés) egítségével.

Ha nemmel válaszol a "Nyugtázza az M adatbevitelt?" kérdésre, előbb a 4. lépés jelenik meg, majd az első teljes adatbeviteli blokk (5. lépés).

4. 1M kézi
adatbeadás? *igen*

5. M 15.04.15 16:31
H 16.04.15 07:35

Most egymás után kijavíthatja a lehetséges változókat.

☞ Ha az  billentyűt megnyomja és lenyomva tartja, a következő adatbeviteli mezőhöz, illetve a következő teljes adatbeviteli blokkhoz ugrik.

► Az ország bevitelének kézi adatbevitellel

1.

- Válassza ki és nyugtázza az első adatbeviteli mezőben "H" az "#/#? cél ország" szimbólumot. (Csak akkor lehetséges, ha az első manuális bevitel ideje nem egyezik meg az utolsó kártya-kivételnél eszközölt országbevitel idejével.)
- Válassza ki és nyugtázza az országot.

Vagy:

2.

- Válassza ki és nyugtázza az "#/#? kezdő ország" szimbólumot.
- Válassza ki és nyugtázza az országot.

Az országok kiválasztása

Az utoljára bevitt ország jelenik meg először. A / billentyűkkel ezután megjelenik az utoljára bevitt négy ország. Jelölés: Kettőspont az ország jel előtt ":#B".

A további kiválasztás az "A" betűtől kezdve ABC-sorrendben történik:

- a billentyűvel A, Z, Y, X, W, ...stb.;
 - a billentyűvel A, B, C, D, E, ... stb.
- ➔ Lásd "Ország jelölések" fejezetet a 91. oldalon.

A / billentyű lenyomásával és tartásával a kiválasztás felgyorsul (auto-repeat-funkció).

► A beviteli procedúra megszakítása

Ha a beviteli procedúránál bevételre nem kerül sor, akkor 30 másodperc után megjelenik a következő kijelzés.

Ha 30 másodpercen belül megnyomja az billentyűt, folytathatja az adatbevitelt.

A fenti idő lejártá után, vagy a menetüzem megkezdésekor befejeződik a járművezetői kártya olvasása és megjelenik a standard kijelzés (a).

2.1 kiadás: A már billentyűvel nyugtázott bevitelket a DTCO 1381 tárolja.

2.2 kiadás: A már bevitt adatok elvetésre kerülnek és minden adatok jóvá kell hagyni. Ez a DTCO 1381 egység távoli adatbevitelére, valamint a közvetlen adatbevitelre is vonatkozik.

Manuális adatbevitel megszakítása a járművezető-kártya kérésével.

➔ Lásd a "Kártyakérés manuális adatbevitelnél" fejezetet a 40. oldalon.

► "Pihenőidő" utólagos bejegyzése

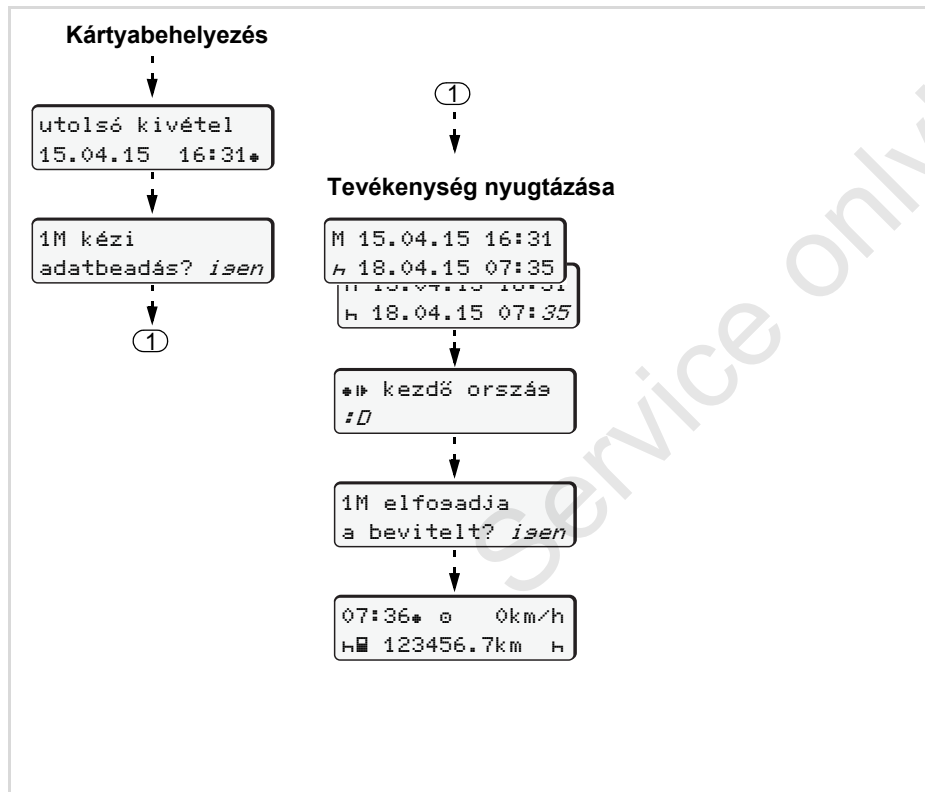

1. példa

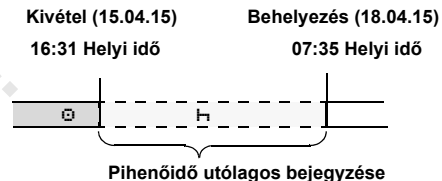

Figyelem: Az adatbevétel helyi idő szerint történik.

1. Nyomja meg és tartsa lenyomva az **OK** billentyűt.
2. Automatikus ugrás az utolsó adatbeviteli mezőbe (a perc kijelző villog).
3. Nyugtázza az adatbevítelt az **OK** billentyűvel.
4. Kövesse a menü lépéseit.

► A munkaműszak folytatása

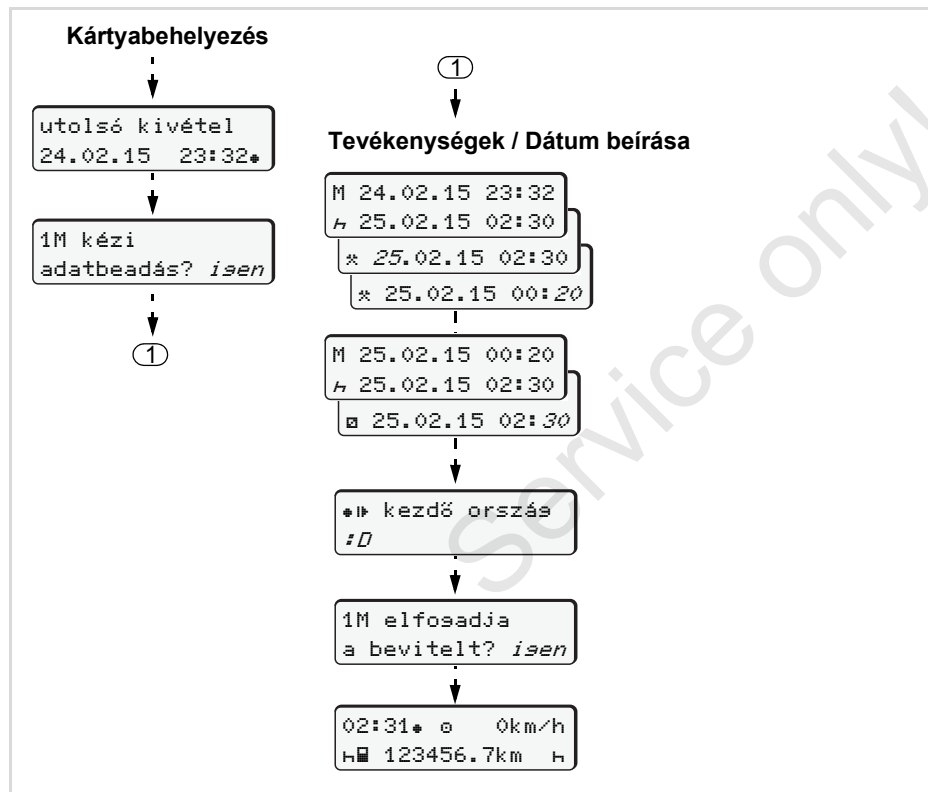

2. példa:

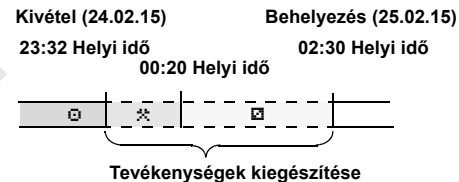

Figyelem: Az adatbevitel helyi idő szerint történik.

1. Állítsa be és nyugtázza az első tevékenységet "*".
2. Állítsa be és nyugtázza a napot, állítsa be és nyugtázza az órát, állítsa be és nyugtázza a percet.
3. Állítsa be és nyugtázza a második tevékenységet "▣".
4. Nyomja meg és tartsa lenyomva az **OK** billentyűt, a perc kijelzés villog.
5. Nyugtázza az adatbevitelt az **OK** billentyűvel.
6. Kövesse a menü lépéseit.

► Műszak folytatása és tevékenységek bejegyzése egy műszak kezdetére

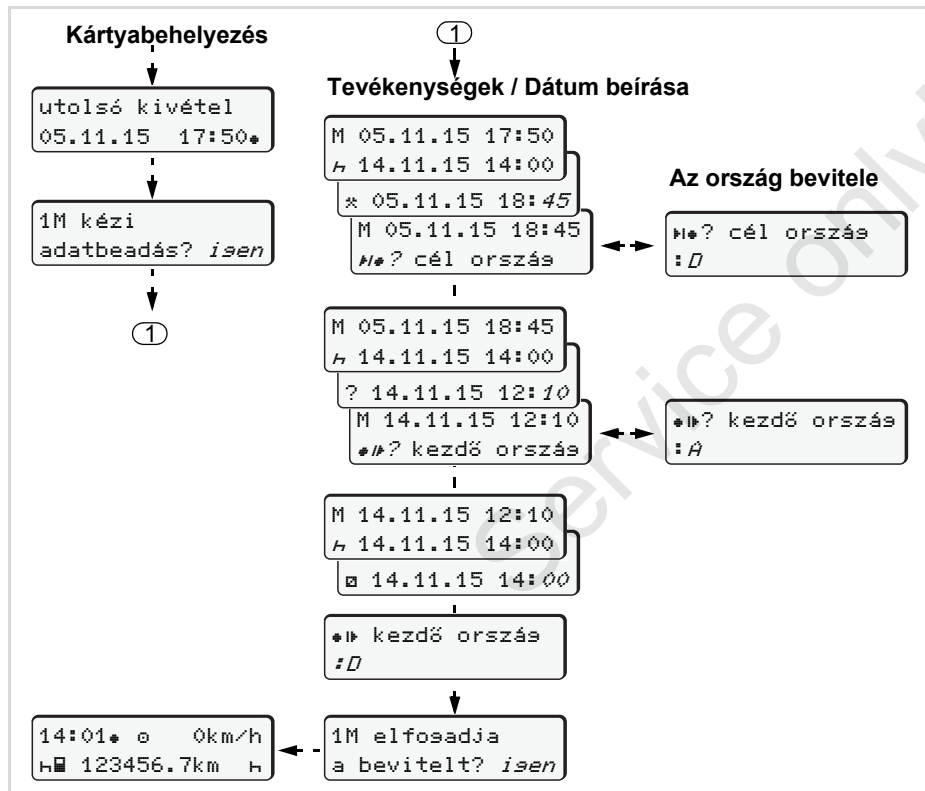

3. példa:

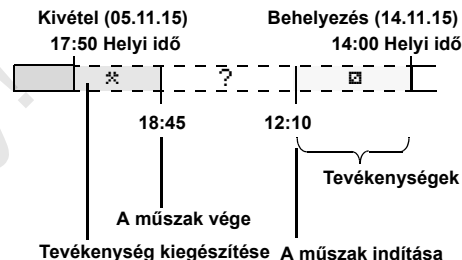

Figyelem: Az adatbevitel helyi idő szerint történik.

1. Állítsa be és nyugtázza az első tevékenységet "*" dátummal és időponttal.
2. Válassza ki és nyugtázza a "#? cél ország" szimbólumot.
3. Válassza ki és nyugtázza az országot.
4. Válassza ki és nyugtázza a tevékenység "? = ismeretlen idő dátummal, időponttal adatot.
5. Ismétlje meg az eljárást, amíg eléri a kártyabehelyezés időpontját.

■ Tevékenységek beállítása

- ⊖ = Vezetési idő (automatikus menet közben)
- * = Összes egyéb munkaidők
- ⊖ = Készenléti idők (várakozási idők, kísérői idő, alvókabinban töltött idő menet közben a 2. járművezető esetében)
- H = Szünetek és pihenési idők

▶ Kézi beállítás

 A tevékenység beszüntetése csak álló járműnél lehetséges!

1. Vezetőként nyomja meg a **Vezető-1** műveleti gombját; ➔ *lásd 14. oldal.* Megjelenik a standard kijelzés **(a)**.

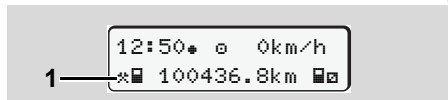

2. A billentyűt annyiszor kell megnyomni, amíg meg nem jelenik a kijelzőn (display-n) **(1)** a kívánt tevékenység

(H ⊖ *). Kb. 5 másodperc elteltével megjelenik az előző kijelzés.

3. Másodvezetőként nyomja meg a **Vezető-2** műveleti gombját; ➔ *lásd 14. oldal.*

▶ Automatikus beállítás

A DTCO 1381 automatikusan a következő tevékenységekre kapcsol:

... nál	1. Jármű-vezető	2. Jármű-vezető
Járat	⊖	⊖
Jármű leállítása	*	⊖

 Műszak-végen vagy szünetnél állítsa be **feltétlenül** az "H" tevékenységet. Ez biztosítja a VDO Counters * megfelelő számítását.

▶ Automatikus beállítás a gyújtás be/ki után *

Gyújtás be/kikapcsolása után a DTCO 1381 egy meghatározott aktivitásra kapcsolhat; például "H".

A gyújtás be vagy ki segítségével kiválasztott **(1)** és/vagy 2 tevékenység az **(a)** alap-kijelzőn jelenik meg, és kb. 5 másodpercen keresztül villog. Et követően az előző kijelzés jelenik meg.

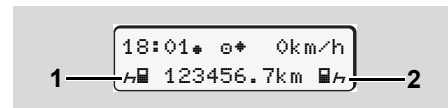

Az (a) alapkijelző tevékenységei villognak

 Szükség esetén változtassa meg a beállított tevékenységet a jelenlegi tevékenységének megfelelően.

Megjegyzés

Egy felhatalmazott műhely a vevő kívánsága szerint beprogramozhatja azt, hogy a gyújtás be/ki után a DTCO 1381 milyen tevékenységet állít be automatikusan; ➡ lásd 114. oldal.

▶ Tevékenységek kézi bejegyzése

A rendelet szerint ön, mint járművezető az alábbi esetekben a tevékenységeket kézírással köteles bejegyezni; például:

- A DTCO 1381 meghibásodása esetén.
- A járművezetői kártya elvesztése, ellopása, megsérülése vagy hibás működése esetén a vezetés megkezdésekor és befejezésekor a DTCO 1381-ről egy napi kinyomtatást kell készíteni. Szükség esetén a készenléti időket és az egyéb munkaidőket kézírással ki kell elégíteni.

A papírtekercs hátoldalán lehetőség van a tevékenységek kézírással történő bejegyzésére (2) és a nyomtatásnak személyes adatokkal (1) történő kiegészítésére.

A tevékenységek kézírással történő bejegyzése

Személyi adatok

- ☐ Család- és keresztnév
- ☐ A járművezetői kártya vagy a jogosítvány száma
- A No. A jármű rendszáma
- ☛ A műszak megkezdésének helye
- ☛ A műszak befejezésének helye
- + km Km-óra állása a műszak végén
- km+ Km-óra állása a műszak megkezdésekor
- km Megtett kilométer
- Dat. Dátum
- Sig. Sajátkezü aláírás

⚠ Kérjük, vegye figyelembe az ön országára érvényes törvényi rendelkezéseket!

■ A járművezetői kártya adatainak letöltése



Robbanásveszély

Tartsa be azokat az útmutatásokat, melyek a veszélyes anyagok robbanásveszélyes környezetben történő szállítására és kezelésére vonatkoznak.

A veszélyes anyagok be- és kirakodásánál ...

- a borítófedelet be kell zárni (1)
- és nem megengedett az adatok letöltése.

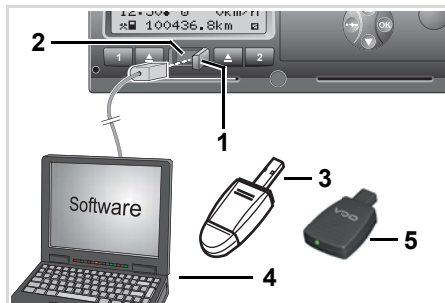

Csatlakozás a letöltő interfészre



Figyeljen arra, hogy csak egyetlen járművezetői kártya legyen a készülékben! Egyébként nem történik meg az adatátvitel.

1. A takarósapkát (1) jobbra kell billenteni.
2. Csatlakoztassa a laptop-ot (4) a letöltő interfészhez (2).
3. Indítani kell a kiolvasó szoftvert.
4. Vagy helyezze be a be a Download Key-t (3) a letöltő interfészbe.



A SmartLink (5) segítségével a DTCO 1381 egység bluetooth-képes készülékkel tud kommunikálni.

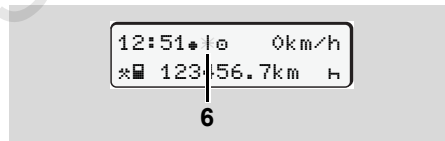

Standard kijelzés (a): Adatátvitel azonosítása folyamatban

Az adatátvitel alatt megjelenik az (6) szimbólum.



Ne szakítsa meg semmi esetre sem a kapcsolatot a letöltő interfészszel. A ADR-változat * esetében hagyja a gyújtást bekapcsolva.

5. Az adatok letöltése után feltétlenül ismét zárni kell a borítófedelet (1).

Az adatok megjelölése (azonosítója)

A készülék az adatokat digitális szignatúrával (azonosítóval) látja el. A szóban forgó szignatúra (azonosító) alapján az adatok hozzárendelhetők a járművezetői kártyához és ellenőrizhető hiánytalanságuk és valóságuk.



Részletes információkat a kiolvasó szoftver mindenkor dokumentációja tartalmaz.

■ Járművezetői kártya/kártyák kivétele



Műszak-végén alapvetően a kártyanyílásban maradhat a járművezetői kártya - állítsa be az "H" tevékenységet.

Járművezető- vagy járműcserénél a járművezetői kártyát ki lehet húzni a kártyanyílásból.

➔ *Lásd "A járművezető- / járműcsere üzemben" fejezetet a 42. oldalon.*



A járművezetői kártya csak a jármű álló helyzetében vehető ki a kártyaaknából!

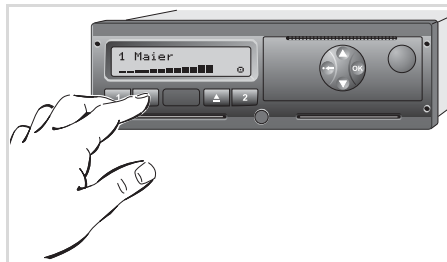

A járművezetői kártya kikérése

1. Kapcsolják be a gyújtást.
(Csak a ADR-változatnál * szükséges.)
2. Állítsák be a megfelelő tevékenységet; például a műszak végén "H".
3. Dobassa ki a kártyanyílás-1 vagy a kártyanyílás-2 alól a kártyát;
➔ *lásd 14. oldal.* Az ezt követő folyamat menüvezérléssel megy végbe, ➔ *lásd 41. oldal.*



A kártyaakna-2-ből történő kidobási folyamat nyitott állapotú nyomtatófióknál reteszelve van! A következő kezelési tájékoztató erre hívja fel a figyelmet.

1M fiók nyitva
XX

Mihelyt a nyomtatófiók zárásra kerül, végbemegy a kiadási folyamat.

Kártyakérés manuális adatbevitelnél

1. Dobassa ki a kártyanyílás-1 vagy a kártyanyílás-2 alól a kártyát;
➔ *lásd 14. oldal.*
2. Az ezt követő kérdéseket válassza ki és nyugtázza le "Nem" segítségével.



1M elfosadja
a bevittelt? *nem*



1M kézi
adatbeadás? *nem*

3. Tovább, ➔ *lásd 41. oldal.*

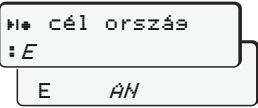
A manuális adatbevitel megszakad és meghatározatlan ideig a DTCO 1381 a "?" tevékenységet jegyzi fel.

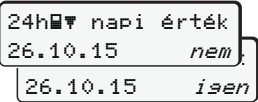
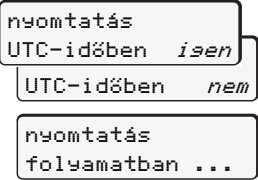
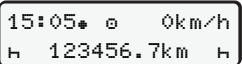
► Menüvezérlés a járművezetői kártya kivétele után

Lépés / menükijelzés	Magyarázat / értelem
1. 	Megjelenik a járművezető családi neve. Egy futósor azt jelzi ki, hogy a DTCO 1381 adatokat visz át a járművezetői kártyára.
2. 	<ul style="list-style-type: none"> Válassza ki és nyugtázza az országot. Adott esetben válassza ki és nyugtázza a régiót. Az  gombbal szakítsa meg az ország-beállításokat, ha például folytatni szeretné a munkaműszakot.
3. 	<ul style="list-style-type: none"> Nyomatatáshoz nyomja meg az "Igen", máskülönben a "Nem" gombot.
4. 	<ul style="list-style-type: none"> Nyomja meg az "Igen" gombot, ha a nyomtatást UTC-időben (törvényi követelmény) szeretné végezni. A "Nem" megnyomásával "helyi időben" nyomtathat. <p>Kiválasztott funkció mellett a kijelzőn megjelenik az akció folytatása.</p>
5. 	A járművezetői kártya szabaddá válik, és megjelenik a standardkijelzés (a) .

Válasszaki az országot a  billentyűvel vagy a  billentyűvel és nyugtázza a kiválasztást az  billentyűvel.

Adott esetben ezt megelőzően a járművezetői kártya érvényességének lejártára, a következő időszak ellenőrzésre vagy a következő letöltésre felhívó figyelmeztetés jelenhet meg
➔ lásd 78. oldal.

■ A járművezető- / járműcsere üzemben

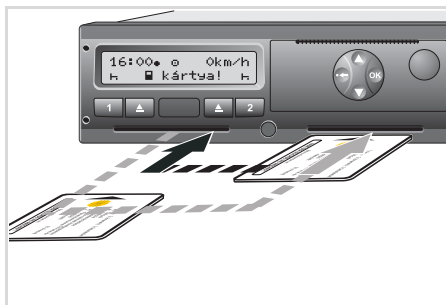

Járművezetői kártya/kártyák cseréje

1. eset: A személyzet egymás között váltja magát, a 2. járművezetőből 1. járművezető lesz

1. A járművezetői kártyákat a kártyanyílásból ki kell venni és a másik kártyanyílásba be kell helyezni. A 2. járművezető (**most 1. járművezető**) járművezetői kártyáját először az 1. kártyanyílásba, az 1. járművezető (**most 2. járművezető**) pedig kártyáját a 2. kártyanyílásba helyezi
2. A kívánt tevékenység beállítása.

2. eset: Az 1. járművezető és/vagy a 2. járművezető elhagyja a járművet

1. Az érintett fél kér egy járművezetői kártyát, szükség esetén készít egy napi nyomtatást és kiveszi a járművezetői kártyát a DTCO 1381-ből.
2. A jármű új személyzete a járművezetői kártyát – a funkciótól függően (1. járművezető vagy 2. járművezető) – bedugja a kártyaaknába.

3. eset - vegyes üzem: Menetüzem különböző tachográf-típusokkal

- Például tachográfok diagramlapos regisztrálással vagy ...
- Digitális tachográfok járművezetői kártyával a 3821/85 számú Európai Közösségi Rendelet (EKG) IB melléklete szerint, mint például DTCO 1381.

Egy ellenőrzés során a járművezetőnek a folyó hétre és az elmúlt 28 napra a következőket kell bemutatnia:

- a járművezetői kártyát (**1**),

- a lényeges napi kinyomtatásokat a digitális tachográfokból (**2**), például a járművezetői kártya megsérülésénél vagy hibás működésénél,
- a regisztrálást tartalmazó diagramlapokat (**3**),
- valamint adott esetben az aktivitások kézzel írott feljegyzéseit.

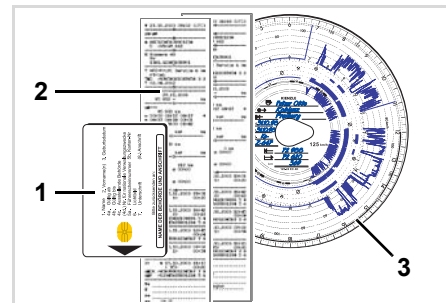

Kérjük, vegye figyelembe az ön országára érvényes törvényi rendelkezéseket!

► **Csatolt dokumentumok****Beteg- / pihenő-szabadság:**

Az Európai Bizottság 2006/22/EG irányelvei alapján a járművezetőnek be kell mutatnia egy igazolást a következő helyzetről az utóbbi 28 napra:

- Időtartam, amelyben a járművezető betegszabadságon volt.
- Időtartam, amelyben a járművezető pihenőszabadságon volt.
- Időtartam egy olyan járatra vonatkozóan amely a EK 561/2006 sz. és az AETR rendelet használati területén kívül volt elvégezve.



Az űrlap kikinyomtatási verziója az interneten **ec.europa.eu** cím alatt található.

**ATTESTATION OF ACTIVITIES UNDER
REGULATION (EC) NO 561/2006
OR
THE EUROPEAN AGREEMENT CONCERNING THE WORK OF CRE
VEHICLES ENGAGED IN INTERNATIONAL ROAD TRANSPORT (AE)**

*To be filled in by typing and signed before a journey
To be kept with the original tachograph records wherever they are required to
False attestations constitute an infringement*

1. Name of the undertaking: _____
2. Street address, Postal code, City, Country: _____, _____, _____
3. Telephone number (including international prefix): _____
4. Fax number (including international prefix): _____
5. E-mail address: _____

I, the undersigned
6. Name: _____
7. Position in the undertaking: _____
declare that the driver
8. Name: _____
9. Date of birth: _____
10. Driving licence number or Identity card number or Passport number: _____
for the period
11. from (time-day-month-year) _____-_____-_____
12. to (time-day-month-year) _____-_____-_____
13. was on sick leave (**)
14. was on annual leave (**)
15. drove a vehicle exempted from the scope of Regulation (EC) No 561/2006
(**)
16. For the undertaking, place _____ date _____ signature _____

17. I, the driver, confirm that I have not been driving a vehicle falling under the scope of Regulation (EC) No. 561/2006 or AETR during the period mentioned above.
18. Place _____ date _____ Signature of the driver _____

(*) This form is available in an electronic and printable version on the Internet at ec.europa.eu.
(**) Only one of the boxes 13, 14 or 15 may be chosen.

Kivonat: Tevékenységi modell

http://ec.europa.eu/transport/road/policy/social_provision/doc/forms/attestation_of_activities_en.pdf

Rendkívüli esetek:

Az emberek, a jármű és a szállítmány biztonsága érdekében adott esetben szükségessé válhat a hatályos törvényi rendelkezésektől való eltérés. Ilyen esetekben a járművezető legkésőbb a következő megfelelő megállóhelyen köteles kézirással rögzíteni az eltérés fajtáját és típusát:

- például tachográf-korongra,
- egy DTCO 1381 nyomatra
- vagy a munkaidő-beosztásra.

Service only!

Nyomtató kezelés

Papírtekercs behelyezése

Adatok kinyomtatása

Service only!

■ Papírtekercs behelyezése

☞ Kérjük, vegye figyelembe a következőket.

Csak olyan papírtekerceket (eredeti VDO nyomtatópapír) szabad használni (megrendelni), amelyeken a következő jelölések láthatók:

- Tachográf-típus (DTCO 1381) a "84" vizsgálati jellel
- és a "174" vagy a "189" engedélyezési jellel

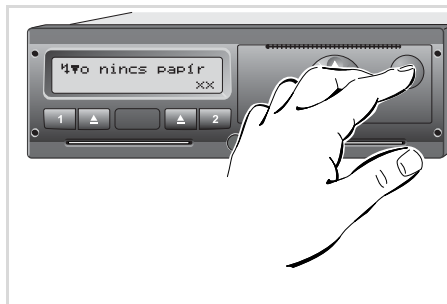

Megnyomni a kireteszelő billentyűt

1. Megnyomni a kireteszelő billentyűt; a nyomtatófiók kinyílik.



Sérülésveszély

A végrehajtott nyomtatási terjedelemtől függően, a termo nyomtatófej nagyon forró is lehet. Meg lehet égetni az ujjakat!

A papírtekerceszt figyelmesen kell behelyezni, vagy meg kell várni a nyomtatófej lehűlését.

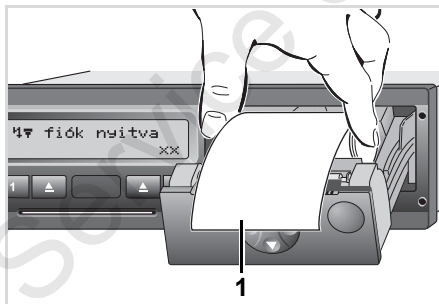

Papírtekerceszt behelyezni

2. Az új papírtekerceszt az ábrának megfelelően kell behelyezni.



Ügyeljen arra, hogy a nyomtatófiókban a papírtekercs ne legyen beszorulva és a papírkezdet (1) ne kerüljön a nyomtatófiók peremén kívülre!

3. A nyomtatófiókot középen kell betolni. A nyomtató automatikusan megindít egy papír-előtöltést.



Sérülésveszély

Ügyeljenek arra, hogy a nyomtatófiók mindig zárva legyen. Máskülönben Ön, vagy mások megsérülhetnek.

4. A nyomtató üzemképes állapotban van. Meg lehet indítani egy kinyomtatást, illetve egy megszakított kinyomtatás (a papír végénél) automatikusan folytatódik.

■ Adatok kinyomtatása

► Kinyomtatás indítása

☞ Kinyomtatás csak akkor lehetséges, ha ...

- a jármű áll és a gyújtás be van kapcsolva (csak a ADR-változatnál * szükséges),
- a nyomtatófiók zárva van és a papírtekercs be van helyezve,
- semmi más zavar nem akadályozza a kinyomtatást.

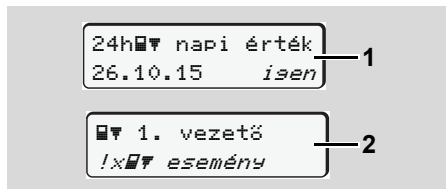

1. Vagy felszólítják önt a "Járművezetői kártya kivételére" (1) a menüvezérlésen keresztül egy napi kinyomtatáshoz, vagy ön hív be a menün keresztül egy megfelelő kinyomtatást (2).

☞ Lásd "Menüfunkciók behívása" fejezetet a 50. oldalon.

2. Hagyja jóvá a menükijelzést a **OK** gomb segítségével.
3. Válassza ki és hagyja jóvá a kívánt nyomtat-típust (UTC- vagy helyi idő).
4. Kezdődik a nyomtatás. Várjon, amíg a kinyomtatásnak vége van.



A kinyomtatást le kell választani a papírtekercsről

5. A kinyomtatást a leszakító élén – felfelé vagy lefelé húzva – kell a papírtekercsről leszakítani.

6. A kinyomtatást szennyeződéstől, fénytől és napsugárzástól védve tárolja.

► A kinyomtatás megszakítása

1. A kinyomtatás folyamán nyomja meg még egyszer a **OK** billentyűt, a következő lekérdezés jelenik meg.

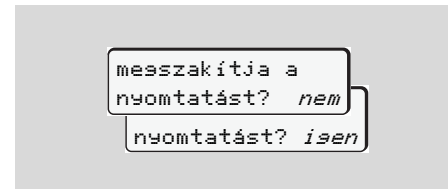

2. A kívánt funkciót a **▲** / **▼** billentyűkkel válassza ki és az **OK** billentyűvel nyugtázza; a kinyomtatás folytatódik, vagy megszakad.

► Különlegességek a kinyomtatásnál

- Amennyiben a műszakkezdet UTC-idő 00:00 előtt volt, kinyomtatja a DTCO 1381 a "Járművezetői kártyakivétele" után automatikusan az elmúlt nap és az aktuális nap napi értékét.
- A papír végének közeledtét egy színes jelölés **(1)** jelzi a kinyomtatás hátoldalán.
- A papírvégnél megjelenik a következő üzenet.

5

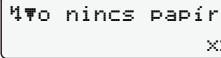

Nincs papír
XX

- Ha egy órán belül egy másik papírtekerccset helyezünk be, a DTCO 1381 automatikusan folytatja a kinyomtatást.
- A következő nyomtatás **(3)** két első sorában megjelenik egy utasítás.

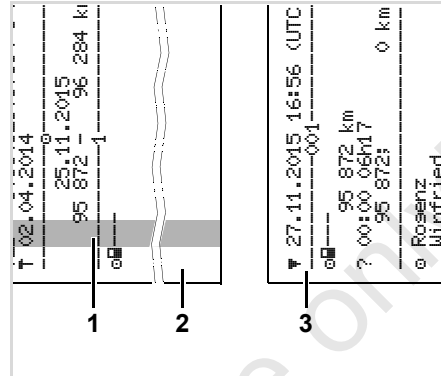

A kinyomtatás folytatása papírvégnél

- (1)** Színes megjelölés (a hátoldalon)
- (2)** Vége a megszakított kinyomtatásnak
- (3)** A megszakított kinyomtatás folytatása
 1. sor: A kinyomtatás indítási ideje
 2. sor: A folytatott kinyomtatás számlálója

-  Az 1. kinyomtatás egyéni sorait esetleg meg lehet ismételni a 2. kinyomtatásnál!

► Papírtorlódás megszüntetése

A papírtorlódás akkor léphet fel, ha például a kinyomtatást nem szabályszerűen szakították le, ami által a következő kinyomtatás továbbítása a papírnyílásban akadályozva van.

1. A nyomtatófiók kinyitása
 - Lásd "Papírtekerccs behelyezése" fejezetet a 46. oldalon.
2. A gyűrt papírt leválasztani a papírtekercsről, és a papírmaradványokat eltávolítani a nyomtatófiókból.
3. A papírtekerccset ismét behelyezni, és a nyomtatófiókat bezárni.



Kérjük, vegyék figyelembe a felsorolt figyelmeztetéseket!

► Lásd "Papírtekerccs behelyezése" fejezetet a 46. oldalon.

Menüfunkciók

Menüfunkciók beszólítása

VDO Counter *

A menüstruktúra áttekintése

Főmenü kinyomtatás 1. járművezető / 2. járművezető

Főmenü kinyomtatás jármű

Főmenü bevitel 1. járművezető / 2. járművezető

Főmenü bevitel jármű

Főmenü kijelzés 1. járművezető / 2. járművezető

Főmenü kijelzés jármű

■ Menüfunkciók behívása

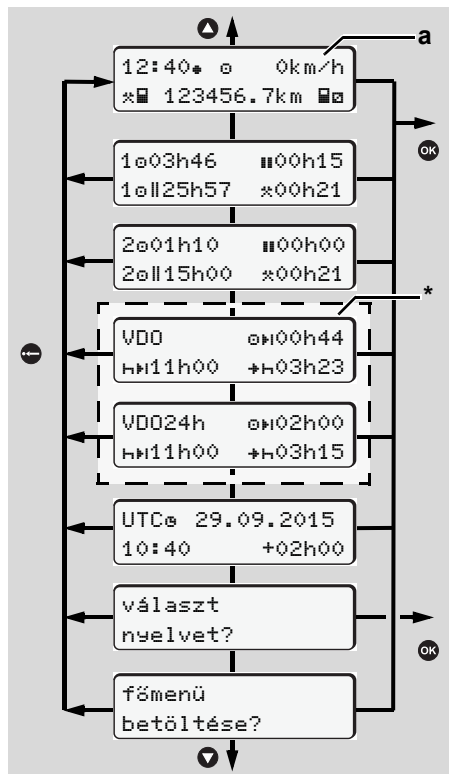

Navigálás az első menüsinten



A járművezetői adatok kijelzésére és nyomtatására szolgáló menüfunkciók kizárólag a megfelelő kártya behelyezését követően állnak rendelkezésre. Ennek megfelelően, pl. a "nyomtatás 1. vezető" menüpont csak akkor jelenik meg, ha a 2. kártyanyílásba járművezetői kártyát helyeztek.

▶ Álló járműnél

Az első menüsinten a ▲ / ▼ billentyűk segítségével a következő információkat hívhatja le:

- A behelyezett járművezetői kártya/ák időtartamainak részletes kijelzése.
- Támogató intézkedések VDO Counter * segítségével végzett napi-/heti tervezéshez.
- ➔ Lásd "VDO Counter *" a 52. oldaltól.
- A dátummal ellátott UTC idő és a helyi időhöz történő igazodáshoz szükséges időeltolódás (offset).
- A kívánt nyelv beállítására szolgáló menü.

➔ Lásd "Nyelv beállítása" fejezetet a 51. oldalon.

- A [OK] gombbal közvetlenül az alap-kijelzésre (a) léphet vissza.

A [OK] billentyű megnyomásával részletes menüfunkciók.

➔ Lásd "A menüstruktúra áttekintése" fejezetet a 56. oldalon.

A tevékenység cseréje

1. Nyomja meg az "1"/"2" tevékenység-gombot, és az alapértelmezett kijelzés (a) jelenik meg.
2. Szükség esetén módosítsa az éppen kijelzett tevékenységet. 5 másodperc múlva a DTCCO 1381 ismét visszakapcsol az előzőleg beállított kijelzőre.

▶ Kijelzés a menetüzem megkezdésekor

Az járat indulásakor az utolsó alkalommal beállított (a), (b) vagy (c) alap-kijelzés jelenik meg,

➔ Lásd a "Alapértelmezett kijelzés(ek)" fejezetet a 19. oldalon.

► Kijelezni a járművezetői kártya időit

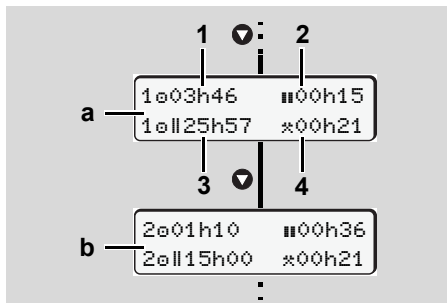

Az 1. és 2. járművezető adatainak kijelzése

- (a) Az 1. járművezető idői
 (b) Az 2. járművezető idői

- (1) Járművezető 1 "e" vezetési ideje az utolsó érvényes szünetidő óta.
- (2) Érvényes szünetidő "##" legalább 15 perces rész-megszakításokkal és az azokat követő 30 perccel, az 561/2006 számú (EK) rendelet értelmében.
- (3) A kettős hét összesített vezetési ideje
- (4) A beállított tevékenység időtartama

☞ Hiányzó járművezetői kártya esetén olyan idők (a 3. pozíció kivételével) jelennek meg, amelyek a mindenkori "1" vagy "2" kártyaaknához vannak hozzárendelve.

► Nyelv beállítása

☞ Vegyék figyelembe a "A nyelvbeállítás tárolása" bekezdést, hogy a DTCO 1381 a kívánt nyelvet ideiglenesen megjegyezze.

1. Hívják meg a ▲ / ▼ billentyűkkel a "választ nyelvet?" funkciót és nyomják meg a OK billentyűt.
2. Válassza ki a billentyűkkel ▲ / ▼ a kívánt nyelvet és nyugtázza a kiválasztást az OK billentyűvel.

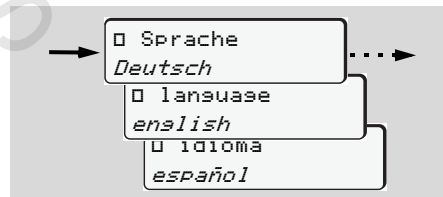

Válassza ki a kívánt nyelvet

3. 3 másodpercig jelzi a DTCO 1381 a végrehajtott akciót a kiválasztott nyelven.

A nyelvbeállítás tárolása

Ha a nyelvbeállítás időpontjában az 1. kártyanyílásban csupán az ön járművezetői kártyája vagy a vállalati kártya van, akkor a DTCO 1381 megjegyzi az ön kártyaszáma alatt az előnyben részesített nyelvet.

A tachográf-kártya következő kivételénél / bedugásánál a menüvezérlés, valamint minden kijelzett szöveg a kiválasztott nyelven történik.

A DTCO 1381 öt tároló helyig tud tartalekolni. Ha mindegyik tároló hely foglalt, akkor felülírja a legrégebben tárolt értéket.

■ VDO Counter *



Kérjük, vegye figyelembe a következőket!

A nemzeti ellenőrző-hatóságok adott esetben eltérően értelmezhetik az 561/2006/EU rendelet és az AETR előírásait, és nem zárhatók ki további rendszer-korlátozások sem. A hatályos előírások betartása érdekében éppen ezért a VDO Counter nem menti fel a felhasználót a gépjárművezetési-, pihenő-, készenléti idejének és más jellegű munkaidejének rögzítése illetve kiértékelése alól.

A VDO Counter-rel szemben nem merülhet fel igény a törvényi előírások általános érvényű, hibátlan kijelzésére. A VDO Counter-rel kapcsolatos további információkat itt találhatja meg: www.fleet.vdo.com.



A VDO Counter akkor mutat a célnak megfelelő információkat, ha az adatelemzés eleget tesz az alábbi követelményeknek:

- Tevékenységei maradéktalan rögzítése jármű-kártyáján.
- Az aktuális tevékenység helyes beállítása - nincs hibás kezelése. Például az "x" munkaidő-tevékenység helyes beállítása az "x" napi pihenőidő helyett!
- A komp/vonat és az aktuális tevékenység beállítása

▶ A VDO Counter-kijelző felépítése

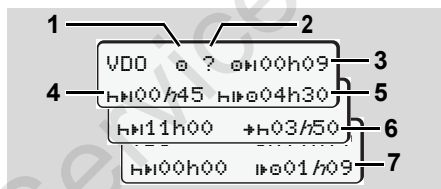

VDO Counter: A kijelző felépítése

A villogó "h" azt mutatja, hogy ez a kijelző-rész éppen aktív.

- (1) Az éppen beállított tevékenység
- (2) "?" = Felhasználói figyelmeztetés

A járművezetői kártyán az ismeretlen "?" jelzéssel, vagy nem megfelelő

adatokkal elmentett tevékenységet jegyzett fel a készülék (például új járművezetői kártya használata esetén). A VDO Counter olyan hiányzó tevékenységeket jelez, mint például az "h" tevékenység. A vezetői tevékenység releváns időátfedésének észlelése esetén a kijelzőn a "?" szimbólum helyett a "!00"szimbólum, valamint a vezető tevékenysége látható.

- (3) Fennmaradó vezetési idő "0h" Menet közben kijelzi, hogy még meddig vezethet. (0h00h00 = Vezetési idő befejezve)
- (4) Fennmaradó szünet-idő "h" A következő szünet-/pihenőidő. Beállított "h" tevékenységnél a fennmaradó szünet-/pihenőidő visszaszámlálásra kerül. (h00h00 = Szünet befejezve)
- (5) Következő vezetési időszak "h" Az ajánlott szünet-/pihenőidőt követő vezetési idő.



(6) Legkésőbb a napi pihenőidő kezdetén "H"

A beállított "x" tevékenységnél például a szükséges napi pihenőidő kezdetéig még hátralévő idő jelenik meg.

(7) A következő napi vezetési idő kezdete "H"

A következő vezetési periódust csak ezt követően kezdheti meg.

► Menet közbeni kijelzések



Vegye figyelembe a munkaidőre vonatkozó ország-specifikus rendelkezéseket!

1. példa:

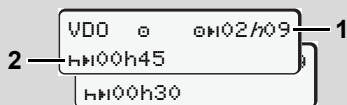

"0" tevékenység; "h" = aktív kijelzés

(1) Fennmaradó vezetési idő.

(2) Legkésőbb a vezetési idő (1) befejezését követően szünetet kell beiktatni, vagy folytatni kell a kumulált szünetet.

2. példa:

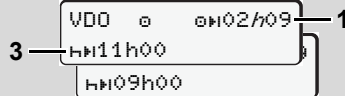

"0" tevékenység; "h" = aktív kijelzés

(3) Legkésőbb a vezetési idő (1) befejezését követően meg kell kezdeni az előírt napi szünetet. Ellenkező rendelkezés hiányában ez a pihenőidő két részletben is teljesíthető, a második résznek azonban megszakítás nélkül 9 óráig kell tartania.

3. példa:

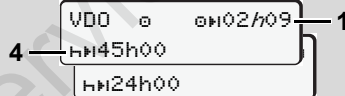

"0" tevékenység; "h" = aktív kijelzés

(4) Legkésőbb a vezetési idő (1) befejezését követően meg kell kezdeni a rendszeres, illetve engedélyezettsége esetén a rövidített heti pihenőidőt.

4. példa:

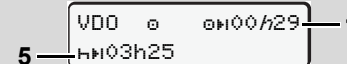

"0" tevékenység; "h" = aktív kijelzés

(5) A VDO Counter felismeri a kompon/vonaton tartózkodást. Követelmény: a funkció megfelelő megadása, ➔ lásd 63. oldal. Legkésőbb a vezetési idő (1) befejezését követően folytatni kell a napi pihenőidőt.

5. példa: OUT of scope

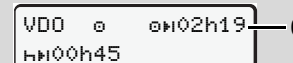

"0" tevékenység; Out of scope beállítva

(6) A fennmaradó vezetési idő kijelzése inaktív ("h" nem villog), nem kerül sor visszaszámlálásra. A VDO Counter az "0" tevékenységet "x" tevékenységként értékeli.



Vegye figyelembe, hogy a VDO Counter az 561/2006/EU rendelet és nem a 3821/85/EGK rendelet I B függeléke alapján számítja ki a vezetési és pihenési időt. Éppen ezért eltérések léphetnek fel a DTCO alapértelmezett kijelzéséhez képest; ➔ *lásd 19. oldal.*

▶ A "Szünet" tevékenység kijelzése

1. példa: Szünetidő

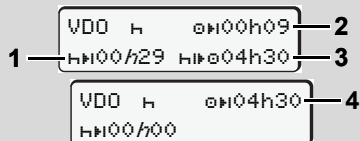

"h" tevékenység; "h" = aktív kijelzés

- (1) Fennmaradó szünet-idő.
- (2) Fennmaradó vezetési idő, ha nem tartják be a szünetidőt (1).
- (3) A megjelenített szünetidő (1) befejezését követően rendelkezésre álló vezetési idő.
- (4) Rendezésre álló vezetési idő érvényes szünetidőt követően.

2. példa: Szünetidő

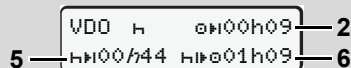

"h" tevékenység; "h" = aktív kijelzés

- (5) Fennmaradó szünet-idő.
- (6) A megjelenített szünetidő (5) befejezését követően még rendelkezésre álló napi vezetési idő.

3. példa: Napi pihenőidő

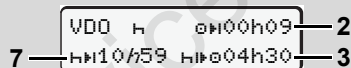

"h" tevékenység; "h" = aktív kijelzés

- (7) Fennmaradó napi pihenőidő
Ha engedélyezett, akkor 3 + 9 órára felosztva.

4. példa:

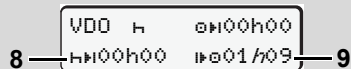

"h" tevékenység; "h" = aktív kijelzés

- (8) Érvényes szünet- /pihenőidő befejezve.

A 00h00 10 másodpercen keresztül villog. A pihenési idő folytatása esetén a VDO Counter a következő napi-, illetve heti pihenési időre vált.

- (9) A következő vezetési idő kezdete.
Situáció: A legnagyobb heti vezetési idő, ill. a dupla vezetési idő már elérve. Betartották ugyan az érvényes megszakítást, azonban a VDO Counter úgy értékeli, hogy csak a kijelzett időt követően kezdhet új vezetési periódust!

▶ A "Munkaidő" tevékenység kijelzése



Vegye figyelembe a munkaidőre vonatkozó ország-specifikus rendelkezéseket!

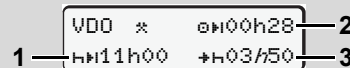

"*" tevékenység; "h" = aktív kijelzés



- (1) A következő napi pihenőidő kezdete.
- (2) Még fennmaradó vezetési idő.
- (3) A következő napi pihenőidő kezdete.
Legkésőbb a megjelenített idő végén meg kell kezdeni a napi pihenőidőt.

Megjegyzés:

A VDO Counter a vezetési idő megszakítása alatti "■" tevékenységet az "h" tevékenységhez hasonlóan értékeli (napi pihenőidőn kívül).

Az ▲ / ▼ gombokkal további információkat nyithat meg.

▶ Napi értékek kijelzése

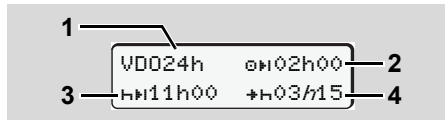

"■/■" tevékenység; "h" = aktív kijelzés

- (1) A napi értékek megjelenítésének jelölése.
- (2) Fennmaradó napi vezetési idő.
- (3) A következő napi pihenőidő időtartama.
- (4) Legkésőbb a megjelenített idő befejezése előtt meg kell kezdeni a napi pihenőidőt.

▶ Heti értékek kijelzése

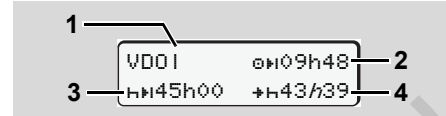

"■/■" tevékenység; "h" = aktív kijelzés

- (1) Az utolsó heti pihenőidő óta felmerült és kijelzett heti értékek jelzése.
- (2) Fennmaradó heti vezetési idő.
- (3) A heti pihenőidő időtartama.
Legkésőbb hat napi vezetési idő után heti pihenőt kell tartani.
- (4) Legkésőbb a megjelenített idő befejezése előtt meg kell kezdeni a heti pihenőidőt.

⚠ A határt átszelő személyforgalomnál ki lehet kapcsolni a heti pihenőidő (3) és (4) kijelzését.

▶ Állapot-kijelzés

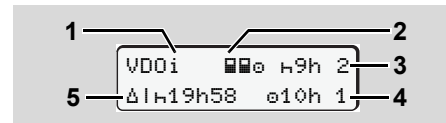

VDO Counter állapot-kijelzése

- (1) Állapotkijelzés jelzése.

- (2) Két járművezetős felállás jelzése (multi-manning).
Akkor jelenik meg, ha a munkaműszak kezdete óta team-üzemet végeznek. A VDO Counter az erre vonatkozó szabályokat is figyelembe veszi számításainál.
- (3) Ezen a héten még két csökkentett napi pihenőidő engedélyezett (max. 3x hetenként megengedett).
- (4) Ezen a héten még egy meghosszabbított, max. 10 órás napi vezetési idő engedélyezett (max. 2x hetenként megengedett).
- (5) A lerövidített heti pihenőidő kiegyenlítése.
A lerövidített heti pihenőidő miatt legalább 9 órás pihenőidővel kell kiegyenlíteni a kijelzett időt.

⚠ A határt átszelő személyforgalomnál ki lehet kapcsolni a rövidített heti pihenőidő (5) kijelzését.

■ A menüstruktúra áttekintése

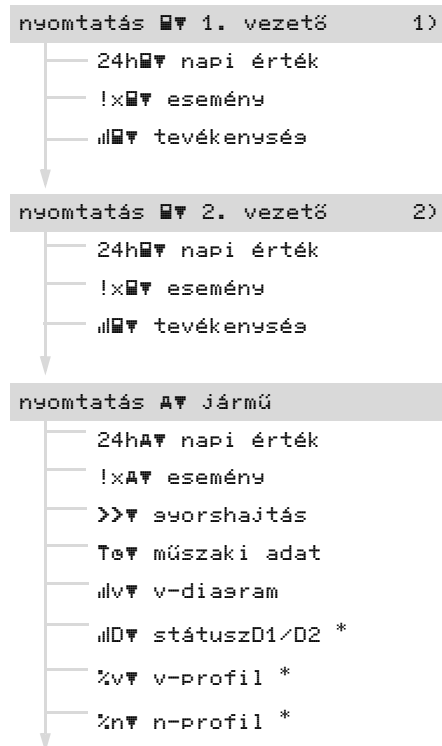

1) A menüfunkciók csak az 1. kártyanyílásba helyezett járművezetői kártyával jeleníthetők meg.

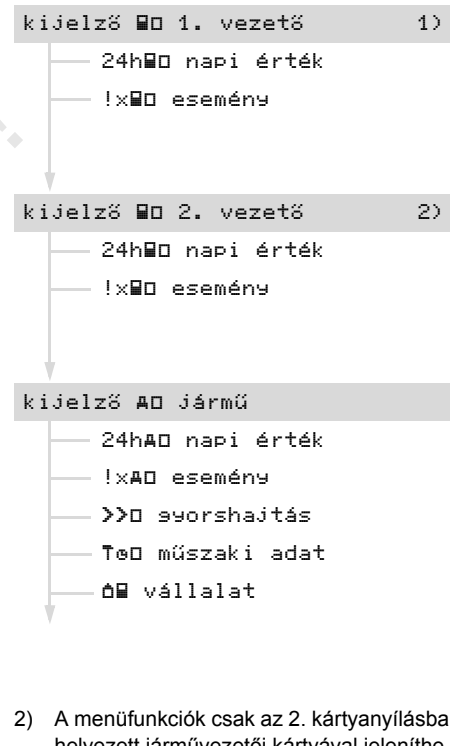

2) A menüfunkciók csak az 2. kártyanyílásba helyezett járművezetői kártyával jeleníthetők meg.

► Navigálás a menüfunkciókban

☞ A menüfunkciók beszívása csak álló járműnél lehetséges!

Amennyiben a ADR-változatnál * adatok kinyomtatását vagy kijelzőn történő megjelenítését tervezi, akkor kapcsolja be a gyújtást.

Az eljárás mód mindig azonos szisztematika szerint történik, és a következőkben részletes leírásra kerül.

1. Nyomja meg a **OK** billentyűt, az 1. főmenü alatt található.

A kijelzési és a nyomtatási menükre vonatkozó 1. főmenü megjelenítése az 1 és a 2. kártyanyílásba helyezett járművezetői kártyához igazodik:

- Járművezetői kártya 1 kártyanyílásba helyezése esetén a "nyomtatás 1. vezető" szöveg jelenik meg.
- Járművezetői kártya 2 kártyanyílásba helyezése és üres 1. kártyanyílás esetén a "nyomtatás 1. vezető" szöveg jelenik meg.
- Behelyezett járművezetői kártya

hiányában a "nyomtatás jármű" jelenik meg.

Ez nem vonatkozik a beviteli menükre.

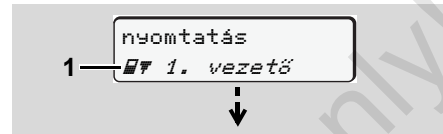

1. Főmenü

A 2. sorban jelentkező villogás (dőlt ábrázolásban) (1) azt jelenti, hogy további kiválasztási lehetőségek állnak fenn.



Lapozás a főmenüben

2. A **▲** / **▼** billentyűkkel válassza ki a kívánt főmenüt, például a jármű adatainak kinyomtatását (2), majd nyugtázza a kiválasztást a **OK** billentyű segítségével.

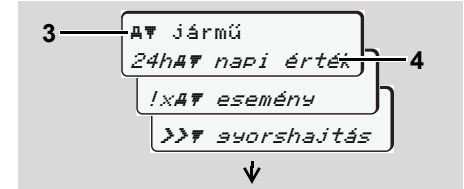

Egy menüfunkció szelektálása (kiválasztása)

A kiválasztott főmenü (3) megjelenik, a lehetséges funkciók villognak a 2. sorban (4).

3. A **▲** / **▼** billentyűkkel válassza ki a kívánt funkciót, például egy adott nap adatainak kinyomtatását (4), majd nyugtázza a kiválasztást a **OK** billentyű segítségével.

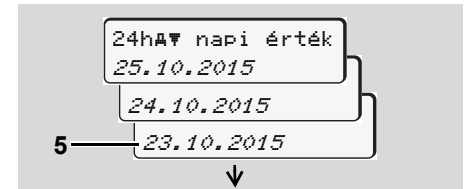

A kívánt nap szelektálása (kiválasztása)

4. A ▲ / ▼ billentyűkkel válassza ki a kívánt napot (5), majd nyugtázza a kiválasztást a OK billentyű segítségével.

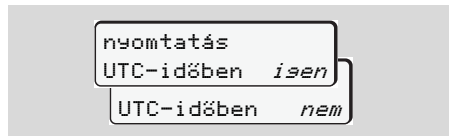

"Nem" = Nyomatás helyi idő szerint

5. Az ▲ / ▼ gombokkal választhatja ki a kívánt nyomtatási típust, majd választását a OK gombbal hagyhatja jóvá.

6

3 másodpercig a DTCO 1381 jelzi, hogy a nyomtatás elkezdődött. Szükség esetén megszakíthatja a nyomtatást.

➔ Lásd a "A kinyomatás megszakítása" fejezetet a 47. oldalon.

Ezt követően az utoljára kiválasztott menüfunkció jelenik meg.

6. Válasszon ki egy újabb nyomtatást a ▲ / ▼ billentyűk segítségével.
7. Vagy nyomja meg a ☹ billentyűt és változtassa vissza a következő menüt.

▶ Menühozzáférés zárolva!

Adathozzáférés zárolva

A tárolt adatokhoz való hozzáférést a rendelet szerinti hozzáférési jogok szabályozzák és a megfelelő tachográf-kártyák realizálják. A hiányzó jogosítás a következőképpen mutatkozik meg:

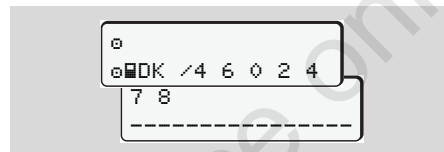

Az ábrázolt adatok csönkítottn jelennek meg. A személyi adatok teljesen vagy részben hiányoznak.

▶ A menüfunkciók elhagyása

Automatikusan

A menü a következő szituációkban automatikusan elhagyásra kerül:

- Egy tachográf-kártya bedugása vagy kikérése után.
- Vagy a menetüzem megkezdésekor.

Manuálisan

1. Nyomják le a ☹ billentyűt addig, amíg a következő lekérdezés meg nem jelenik:

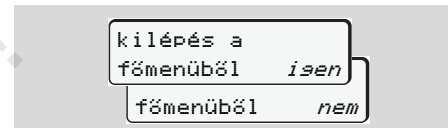

2. A ▲ / ▼ billentyűkkel az "Igen"-t szelektálni (választani) és a OK billentyűvel nyugtázni. Vagy a ☹ billentyűvel kikerülni a lekérdezést. Megjelenik a standardkijelzés (a).

■ Főmenü kinyomtatás 1. járművezető / 2. járművezető

Ebben a főmenüben egy behelyezett járművezetői kártya adatai nyomtathatók ki. Válassza ki a megnevezett funkciókat lépésenként.

 A ADR-változatnál * kapcsolja be a gyújtást.

Megjegyzés

A 2. járművezető esetében a folyamat ugyanaz, mint a 1. járművezetőnél, ezért a következőkben ez nem kerül leírásra. Minden nyomtatás előtt kiválaszthatja a kívánt nyomtatás-típust.

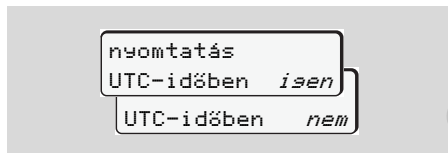

"Nem" = Nyomtatás helyi idő szerint

▶ A napi érték kinyomtatása

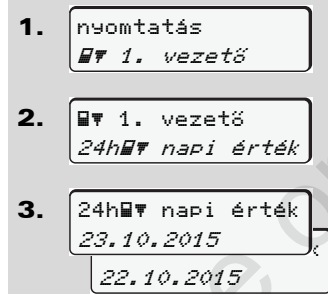

Megtörténik a választott nap összes tevékenységének kinyomtatása;
↳ lásd 93. oldal.

▶ Az eredmények kinyomtatása

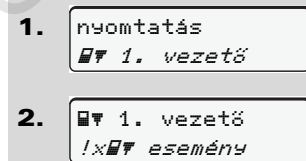

Sor kerül a tárolt vagy még aktív események és zavarok kinyomtatására;
↳ lásd 94. oldal.

▶ A tevékenységek kinyomtatása



A kiválasztott naptól kezdődően létrejön az utolsó 7 munkanap tevékenységének kinyomtatása; ↳ lásd 98. oldal.

■ Főmenü kinyomtatás jármű

Ebben a főmenüben adatok nyomtathatók ki a főtároló memóriából. Válassza ki a megnevezett funkciókat lépésenként.

 A ADR-változatnál * kapcsolja be a gyűjtést.

Megjegyzés

Minden nyomtatás előtt megválaszthatja a kívánt nyomtatás-típust.

6

nyomtatás
UTC-időben *igen*
UTC-időben *nem*

"Nem" = Nyomtatás helyi idő szerint

▶ A napi érték kinyomtatása a főtárolóból

1. nyomtatás
A F jármű
2. A F jármű
24h A F napi érték

3. 24h A F napi érték
25.10.2015
24.10.2015

Bekövetkezik az összes járművezetői tevékenység kinyomtatása kronológiai (időrendi) sorrendben különválasztva, 1. járművezető 1. járművezető / -2 szerint;
↳ lásd 95. oldal.

▶ Az események kinyomtatása a főtárolóból

1. nyomtatás
A F jármű
2. A F jármű
! x A F esemény

Sor kerül a tárolt vagy még aktív események és zavarok kinyomtatására;
↳ lásd 96. oldal.

▶ A sebesség-túllépések kinyomtatása

1. nyomtatás
A F jármű
2. A F jármű
>>> gyorsshajtás

Sor kerül a DTCO 1381-ben beállított sebességérték túllépéseinek kinyomtatására; ↳ lásd 97. oldal.

▶ A műszaki adatok kinyomtatása

1. nyomtatás
A F jármű
2. A F jármű
T o F műszaki adat

Sor kerül a járműazonosítóra, a szenzorazonosítóra és a kalibrálásra vonatkozó adatok kinyomtatására;
↳ lásd 97. oldal.

▶ A v-diagram kinyomtatása

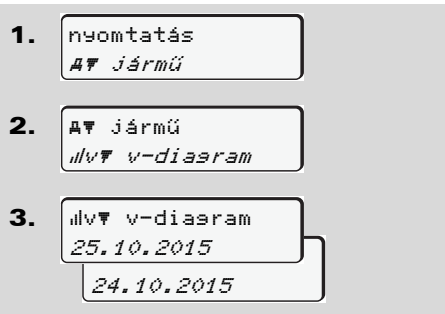

A kiválasztott naptól kezdődően létrejön a sebességi diagram kinyomtatása;
➔ lásd 98. oldal.

▶ D1/D2 státusz kinyomtatása *

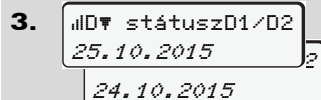

A kiválasztott naptól kezdődően létrejön az utolsó 7 munkanap belépési státusz kinyomtatása; ➔ lásd 98. oldal.

▶ A sebességprofilok kinyomtatása *

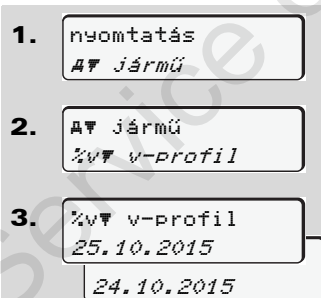

Sor kerül a haladási sebességek profiljának kinyomtatására;
➔ lásd 99. oldal.

▶ A fordulatszám profilok kinyomtatása *



A motor forgásfrekvenciájának profil kinyomtatására kerül sor;
➔ lásd 99. oldal.

■ Főmenü bevitel 1. járművezető / 2. járművezető

A járművezetői kártya bedugási vagy kihúzási funkciójától függetlenül az országra vonatkozó bevitelnek eszközölhető.



A rendelet szerint a

1. járművezető-nek és a

2. járművezető-nek külön-külön

azt az országot kell a

tachográfba bevinnie, amelyben

műszakját megkezdi vagy

befejezi.

6

Megjegyzés

A 2. járművezető esetében a folyamat ugyanaz, mint a 1. járművezető-nél, ezért a következőkben ez nem kerül leírásra.

▶ A kezdőország bevitel

Lépésről-lépésre a következő funkciókat kell behívni:

1. beadás
v 1. vezető
2. v 1. vezető
| kezdő ország
3. *|* kezdő ország
28.10 11:30 :D
28.10 11:30 :E
4. *|* kezdő régió
11:30 E AN

Adott esetben automatikus felszólítást kapnak a régió (körzet) bevitelére (4. lépés).

▶ Ország vége bevitel

Lépésről-lépésre a következő funkciókat kell behívni:

1. beadás
v 1. vezető
2. v 1. vezető
#* cél ország
3. #* cél ország
29.10 11:30 :F
29.10 11:30 :E
4. #* cél régió
11:30 E AN

Adott esetben automatikus felszólítást kapnak a régió (körzet) bevitelére (4. lépés).

■ Főmenü bevitel jármű

Ebben a főmenüben a következő bevitel végezhető el.

► Out kezdet / vége bevitel

Amennyiben ön a járművel a rendelet érvényességi területén kívül halad, akkor ön az "out of scope" funkciót beállíthatja, illetve ismét befejezheti.

Lépésről-lépésre a következő funkciókat kell felhívni.

1.
A↘ jármű
2.
OUT↘ kezdés
- +OUT vége

Az "out of scope" funkció automatikusan befejeződik, mielőtt ön egy járművezetői kártyát dug be a kártyanyílásba, vagy azt onnan kiveszi.

► Komp / vonat kezdete bevitel

A jármű megfelelő szállítási pozíciójának felvételét követően dokumentálja le járműve kompon vagy vonaton történő tartózkodását.

 **Komp/ vonat igénybevétele a VDO Counter * készülékkel:**
Vegye figyelembe, hogy a "Komp/ Vonat" szakasz kezdetét az első pihenőidő-tömb kezdete és a második tömb vége között kell megadni. Ellenkező esetben a rendszer nem ismeri fel helyesen a napi pihenőidőt.

Lépésről-lépésre a következő funkciókat kell felhívni.

1.
A↘ jármű
2.
á kompon/vasút

3. Ezt követően fejezze be aktuális tevékenységét.

A járműszállítás rögzítése automatikusan befejeződik akkor, ha a DTCO 1381 feljegyezte a menetidő első percét.

 A "A" szimbólum automatikusan kialszik akkor, ha vezetői kártyát helyeznek be, vagy vesznek ki.

 A "A" szimbólum már nem látható a jármű mozgása közben. A kijelzés ismét megjelenik abban az esetben, ha a jármű megáll, és a DTCO 1381 már nem jegyez fel menetidőt.

▶ A helyi idő beállítása

- ☞ Ennek megváltoztatása előtt célszerű megismerkedni az "Időmanagement" fejezettel.
- ➔ *Lásd "Időmanagement" fejezetet a 84. oldalon.*

Válassza ki a megnevezett funkciókat lépésenként.

6

1. beadás
A\ jármű
2. A\ jármű
*# helyi idő
3. UTC@ 27.03.2015
23:32 23:32*
23:32 00:02*
23:32 00:32*

A standardkijelzésben megjelenő óraidőt ± 30 perces lépésekben a lokális időzónához, valamint a nyári idő kezdetéhez vagy végéhez igazíthatják.



Kérjük, vegye figyelembe az ön országára érvényes törvényi rendelkezéseket!

▶ UTC-korrekció végrehajtása

Az UTC-idő hetenként maximálisan ± 1 perccel korrigálható. Ennél nagyobb eltérések csak jogosított szakműhelyben korrigálhatók.

Lépésről-lépésre a következő funkciókat kell felhívni:

1. beadás
A\ jármű
2. A\ jármű
@: UTC korrekció
3. @: 23:32UTC
korrekció +1perc
korrekció -1perc



Ha a kijelzett UTC-idő eltérése meghaladja a 20 percet, akkor fel kell keresni a feljogosított szakműhelyt!



Ez a menüfunkció a következő esetekben le van zárva:

- Az utolsó 7 nap alatt egy változtatást végeztek.

Vagy

- Az UTC-időt 1 perccel éjjel előtti vagy utáni időtartamon belül próbálta meg módosítani.

Felhívás esetén 3 másodpercre a következő tájékoztatás jelenik meg.

@: UTC korrekció
nem lehetséges!

■ Főmenü kijelzés 1. járművezető / 2. járművezető

Ebben a főmenüben egy behelyezett járművezetői kártya adatai jeleníthetők meg a kijelzőn.



 Az ADR-változatnál az adatok kijelzése csak bekapcsolt gyújtásnál lehetséges.

Tájékoztatás a kijelzéssel kapcsolatban

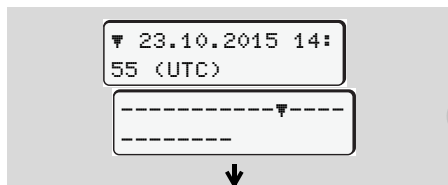
Egy kinyomtatáshoz hasonlóan az adatok a kijelzőn megjelennek, de egy kinyomtatott sor (24 karakter) két sorra terjedő ábrázolásban látható.



Példa az adatok kijelzésére

Ha az információknak a  /  billentyűvel történő átlapozásakor önök ismét visszafelé lapoznak, akkor csak kb. 20 előzetes sort tudnak felhívni.

A  billentyűvel lehet a kijelzésből kilépni.

Megjegyzés

A funkciók behívása azonos a kinyomtatás behívásával és a következőkben nem lesz részletezve. Minden kívánt kijelzést helyi idő szerint is lehívhat.

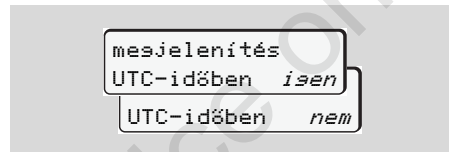

"Nem" = Kijelzés helyi idő szerint

Válassza ki a lehetséges kijelzéseket az 1 vagy 2 járművezetőnek.

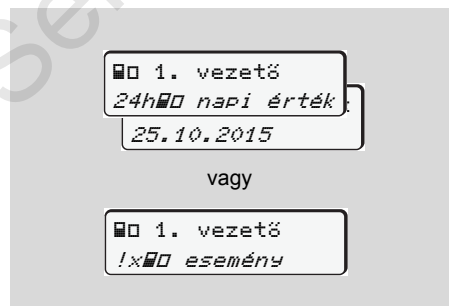

A kiválasztott nap összes tevékenysége, valamint az összes elmentett vagy még aktív események és zavarok visszalapozással megjeleníthetők.

■ Főmenü kijelzés, jármű

Ezen főmenü alatt a főtároló adatait lehet megjeleníteni.

- ☞ Az ADR-változatnál az adatok kijelzése csak bekapcsolt gyújtásnál lehetséges.

Tájékoztató a kijelzéssel kapcsolatban

Egy kinyomtatáshoz hasonlóan az adatok a display-en megjelennek, de egy kinyomtatott sor (24 karakter) két sorra terjedő ábrázolásban látható.



Példa az adatok kijelzésére

Ha az információknak a **↶** / **↷** billentyűvel történő átlapozásakor önök ismét visszafelé lapoznak, akkor csak kb. 20 előzetes sort tudnak felhívni.

A **↶** billentyűvel lehet a kijelzésből kilépni.

Megjegyzés

A funkciók behívása azonos a kinyomtatás behívásával és a következőkben nem lesz részletezve. Minden kívánt kijelzést helyi idő szerint is lehívhat.

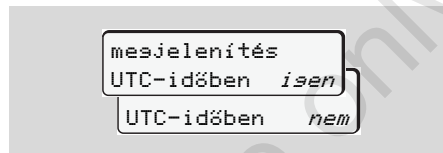

"Nem" = Kijelzés helyi idő szerint

Válassza ki a lehetséges funkciókat lépésenként. Visszalapozással lehetséges:

- Az összes járművezetői tevékenység megjelenítése kronológiai sorrendben.
- Az össze elmentett vagy még aktív események és zavarok megjelenítése.
- A sebesség kiválasztott érték túllépésének megjelenítését.
- A jármű, a szenzor vagy kalibrálás azonosítási adatainak megjelenítése.

Vagy

- A bejegyzett vállalat vállalati kártyája számának megjelenítése. Ha a vállalat nincs bejelentve, akkor megjelenik a "___".



Üzenetek

Megjelenik egy üzenet

Az események áttekintése

A zavarok áttekintése

Vezetési idő figyelmeztetései

A kezelési utasítások áttekintése

Service Only!

■ Megjelenik egy üzenet

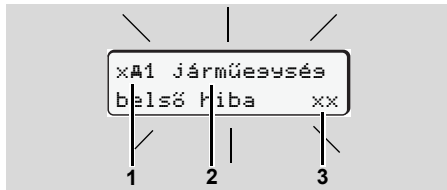

Egy üzenet kijelzése

- (1) Piktogram-kombináció, adott esetben a kártyanyílás számával
- (2) Az üzenet olvasható szövege
- (3) Hibakód



Balesetveszély

Haladás közben a display-en üzenetek jelenhetnek meg. Ugyanúgy lehetséges az is, hogy a biztonság megsértése miatt a járművezetői kártya automatikusan kidobásra kerül.

Emiatt a járművezető ne zavartassa magát, hanem teljes figyelmét mindenkor a közúti forgalomra összpontosítsa.

A DTCO 1381 folyamatosan regisztrálja a járművezetőre és a járműre vonatkozó adatokat és felügyeli a rendszer funkcióit. A valamely komponensben, a műszerben vagy a kezelésben bekövetkező hibák fellépésüket követően azonnal megjelennek a display-en és funkcionálisan a következő csoportokra oszthatók:

- ! = Esemény
- x = Zavar
- ⚠ = Vezetési idő figyelmeztetései
- ⚠ = Kezelési tájékoztató



A kártyára vonatkozó üzenetek esetében a piktogram mellett megjelenik a kártyanyílás száma.

► Az üzenetek ismertetőjelei

Események, zavarok

- A kijelző háttérvilágítása kb. 30 másodpercen keresztül villog. Ezzel egyidejűleg a hiba oka piktogram-kombinációval és az üzenet szövegével, valamint hibakóddal jelenik meg a kijelzőn.
- Ezeket az üzeneteket a billentyűvel kell nyugtázni.
- A rendelet tárolási előírásainak megfelelően a DTCO 1381 járulékosan tárolja az eseményre vagy a zavarra vonatkozó adatokat a tömegtárban vagy a járművezetői kártyán. Ezek az adatok a menüfunkción keresztül a kijelzőbe hozhatók vagy kinyomtathatók.



Vezetési idő figyelmeztetései

- Ez az üzenet a vezetési idő betartására figyelmezteti a járművezetőt.
- Az üzenet héttéri megvilágítással jelenik meg és a  billentyűvel nyugtázni kell.

Kezelési utasítások



A kezelési utasítások villogó háttérvilágítás nélkül jelennek meg és 3 illetve 30 másodperc elteltével automatikusan kialszanak (az egyes üzeneteket is beleértve).

Kijelző műszer

Ha a járműbe kijelző műszer van beszerelve, akkor a funkcióellenőrzés " " rámutat a DTCO 1381 üzeneteire.

 A részletes információkat lásd a jármű, üzemeltetési utasításában.

► Az üzenetek nyugtázása

1. Ha lenyomják a  billentyűt, akkor a háttérvilágítás villogása azonnal kialszik.
2. Az  gomb ismételt megnyomását követően megszűnik az üzenet, és ismét megjelenik a beállított **(a)**, **(b)** vagy **(c)** alapkijelzés.

Megjegyzés

A kezelési utasítás már a  billentyűvel végzett első nyugtázás után kialszik.

-  • Az üzenet menet közbeni megjelenése esetén 10 másodperceként váltakozva az éppen beállított alap-kijelzés és az üzenet jelenik meg.
- Több üzenet jelentkezésekor az egyes üzeneteket egymás után nyugtázni kell.



A tachográf hibás funkciói esetében ön, mint a járművezető, köteles egy külön lapon vagy a papírtekercs hátoldalán feljegyezni a tevékenységekre vonatkozó és a tachográf által nem kifogástalanul regisztrált vagy kinyomtatott adatokat.

➔ *Lásd "Tevékenységek kézi bejegyzése" fejezetet a 38. oldalon.*

■ Az események áttekintése



Amennyiben egy esemény állandóan megismétlődik, akkor egy kvalifikált szakműhelyt kell felkeresni!

Piktogram / kiváltó ok	Jelentés	Intézkedés
!⚠ biztonsá feltörés	A következő kiváltó okok lehetségesek: <ul style="list-style-type: none"> Az adattárban jelentkező hiba, a DTCO 1381-ben az adatbiztonság már nem garantált. A szenzor adatai már nem megbízhatók. A DTCO 1381 háza jogosítatlanul kinyitásra került. 	Az üzenetet nyugtázni. Ha a DTCO 1381 a biztonság olyan megsértéseit ismeri fel, amelyek a tachográf-kártyán lévő adatok korrektségét már nem biztosítják, akkor a tachográf-kártya automatikusan – menet közben is – kidobásra kerül! A tachográf-kártyát ismét be kell dugni vagy adott esetben meg kell vizsgáltatni.
!⚠1 biztonsá feltörés	<ul style="list-style-type: none"> A kártyareszelés zavart vagy meghibásodott. A DTCO 1381 egy előzetesen korrekt módon bedugott tachográf-kártyát már nem ismer fel. A tachográf-kártya identitása vagy valóságosága nincs rendben, vagy a tachográf-kártyán regisztrált adatok nem megbízhatók. 	Az üzenetet nyugtázni. ➡ <i>Lásd "A tápfeszültség megszakadása" a 21. oldaltól.</i>
!⚡ feszültsé szakítás	A feszültséget lekapcsolták vagy a DTCO 1381 / szenzor ellátó feszültsége túl alacsony vagy túl magas volt. Bizonyos körülmények között ez az üzenet a motor indításakor is megjelenhet!	Az üzenetet nyugtázni. ➡ <i>Lásd "A tápfeszültség megszakadása" a 21. oldaltól.</i>
!⚠ érzékelő hiba	Zavar van a szenzorral való kommunikációval.	Az üzenetet nyugtázni.
!⚠⚠ mozási adat konfliktus	A járműmozgás értékelése tekintetében a független jelforrás és a jeladó között felmerült ellentmondás. A jármű szállításánál esetlegesen nem állították be a funkciót (komp/vonat).	Az üzenetet nyugtázni. Mielőbb keressen fel jogosultsággal rendelkező szakműhelyt.

Piktogram / kiváltó ok	Jelentés	Intézkedés
!🚗 vezetés kártya nélkül	A menetüzem megkezdése a kártyaakna-1-ben érvényes járművezetői kártya nélkül történt. Az üzenet akkor is megjelenik, ha menet előtti vagy alatti csatlakoztatáskor a rendszer meg nem engedett kártyakombinációt észlel. ➔ <i>Lásd "A DTCO 1381 üzemmódjai" fejezetet a 80. oldalon.</i>	Az üzenetet nyugtázni. A járművet meg kell állítani és az érvényes járművezetői kártyát be kell dugni. Adott esetben húzza ki a csatlakoztatott vállalkozói-/ellenőrző-kártyát a DTCO 1381 készülékből.
!🚗1 behelyezés menet közben	A járművezetői kártya a menetüzem megkezdése után került bedugásra.	Az üzenetet nyugtázni.
!🚗1 időtűllépés	A jelen tachográf beállított UTC-ideje az előző tachográf UTC-idejéhez képest késik. Ebből egy negatív idődifferencia adódik.	Az üzenetet nyugtázni. Meg kell állapítani a nem korrekt UTC-időt mutató tachográfot, és gondoskodni kell arról, hogy egy jogosított műhely a tachográfot mihamarabb ellenőrizze és korigálja.
!🚗1 érvénytelen kártya	A tachográf-kártya vagy lejárt, még nem érvényes vagy a hitelesítés nem sikerült. Az a bedugott járművezetői kártya, amely a napi váltás után érvénytelen, a jármű leállítása után automatikusan – felszólítás nélkül – beírásra és kidobásra kerül.	Az üzenetet nyugtázni. A tachográf-kártyát ellenőrizni, és még egyszer be kell dugni.
!🚗🚗 kártya konfliktus	A két tachográf-kártyának nem szabad együtt a DTCO 1381-ben bedugva lenni! Például egy vállalati kártya egy ellenőrző kártyával együtt van bedugva.	Az üzenetet nyugtázni. A megfelelő tachográf-kártyát a kártyaaknából ki kell venni.
!🚗A1 kártya nincs lezárva	A járművezető kártya az utolsó tachográfból nem került korrekt kivételre. Adott körülmények között a járművezetőre vonatkozó adatok nem kerültek tárolásra.	Az üzenetet nyugtázni.
>> svorshajtás	A beállított, megengedett maximális sebesség több mint 60 másodperce túllépésre került.	Az üzenetet nyugtázni. A sebességet csökkenteni.

■ A zavarok áttekintése



Amennyiben egy zavar állandóan megismétlődik, akkor egy kvalifikált szakműhelyt kell felkeresni!

Piktogram / kiváltó ok	Jelentés	Intézkedés
xA Járműveszés belső hiba	Lényeges zavar a DTCO 1381-ben, aminek a következő kiváltó okai lehetnek: <ul style="list-style-type: none"> • Váratlan program- vagy feldolgozási időhiba. • Billentyűelemek blokkolva vagy hosszabb időn keresztül egyidejűleg lenyomva vannak. • Zavar a külső egységekkel való kommunikációnál. • Zavar a kijelző műszerrel történő kommunikációval. • Zavar az impulzuskimeneten. 	Az üzenetet nyugtázni. A billentyűelemek funkcióját felül kell vizsgálni. Meg kell vizsgálni az összekötő vezetéseket, vagy a külső egységek működését. Meg kell vizsgálni az összekötő vezetéseket, vagy a kijelző műszer működését. Meg kell vizsgálni az összekötő vezetéseket, vagy a csatlakoztatott vezérlőegység működését.
xA1 Járműveszés belső hiba	<ul style="list-style-type: none"> • Zavar a kártyamechanikában, például a kártyareteszelés nincs zárva. 	A tachográf-kártyát ki kell venni, és újra be kell dugni.
xA óra hiba	A DTCO 1381 UTC-ideje nem plauzibilis, vagy nem előírás szerint telik. Az adatok inkonzisztenciájának elkerülése céljából az újólag bedugott járművezetői / vállalati kártyák nem kerülnek elfogadásra!	Az üzenetet nyugtázni.



Piktogram / kiváltó ok	Jelentés	Intézkedés
x7 nyomtató hiba	A nyomtató ellátó feszültsége kiesett, vagy a nyomófej hőmérséklet-szenzor meghibásodott.	Az üzenetet nyugtázni. A műveletet meg kell ismételni, esetleg ezt megelőzően a gyújtást ki-be kell kapcsolni.
x8 letöltési hiba	Zavar az adatoknak egy külső egységre történő letöltése alatt.	Az üzenetet nyugtázni. Az adatok letöltését meg kell ismételni. Ellenőrizni kell az összekötő vezetéseket (pl. kilazult érintkező), vagy a külső egységet.
x9 érzékelő hiba	A szenzor az ön-teszt után belső zavart jelez.	Az üzenetet nyugtázni.
xA1 IMS zavar	IMS = Independent Motion Signal / Független mozgásjel. Hiányzik vagy nem áll rendelkezésre további független mozgásjel.	Az üzenetet nyugtázni.
xB1 kártyahiba xB2 kártyahiba	A tachográf-kártya beírása/kiolvasása alatt a kommunikációban – például elszennyeződött érintkezők miatt – zavar lépett fel. Az adatok adott esetben hiánytalanul nem regisztrálhatók a járművezetői kártyán!	Az üzenetet nyugtázni. A tachográf-kártyát az érintkezők megtisztítása után ismét be kell dugni. ➡ Lásd "A komponensek eltávolítása" fejezetet a 85. oldalon.

■ Vezetési idő figyelmeztetései

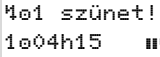
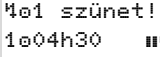
Piktogram / kiváltó ok	Jelentés	Intézkedés
 1e04h15 00h15	Ez az üzenet egy 04:15 órás megszakítatlan vezetési idő után jelenik meg.	Az üzenetet nyugtázni. A járművezetőnek hamarosan szünetet kell beterveznie.
 1e04h30 00h15	A vezetési idő túllépésre került! Ez az üzenet egy 04:30 órás megszakítatlan vezetési idő után jelenik meg.	Az üzenetet nyugtázni. Kérjük, iktasson közbe szünetet.



Kérjük, vegyék figyelembe a következőket!

A DTCO 1381 a vezetési időket a rendelet által meghatározott szabályok alapján regisztrálja, menti le és számítja ki. A járművezetőt vezetési idejének túllépése előtt időben figyelmezteti!

Ezek a kumulált (összesített) vezetési idők azonban nincsenek kihatással a "Megszakítatlan vezetési idő" jogi értelmezésére.



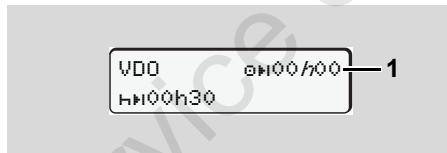



VDO Counter kijelzése *







A 2. "Vezetési idő figyelmeztetés" nyugtázását követően a VDO Counter vezetési ideje (1) végét mutatja (az Out of scope-üzem kivételével).

Haladéktalanul iktasson be szünetet.

■ A kezelési utasítások áttekintése





Piktogram / kiváltó ok	Jelentés	Intézkedés
 bevitel	Ha a kézi beviteli procedúra alatt bevitel nem történik, akkor ez a felszólítás jelenik meg.	Megnyomni a  billentyűt és folytatni a bevételt.
 nyomtatás sikertelen	Pillanatnyilag kinyomtatás nem lehetséges: <ul style="list-style-type: none"> • a gyújtás ki van kapcsolva (ADR-változat *), • a termo-nyomtatófej hőmérséklete túl magas, • ha a nyomtató interfésze egy más aktív folyamattal van elfoglalva, például kikinyomtatás folyamatban, • vagy ha az ellátó feszültség túl magas vagy túl alacsony. • Pillanatnyilag kijelzés nem lehetséges, mivel a gyújtás ki van kapcsolva (ADR-változat *). 	A kiváltó ok elhárítása után kinyomtatás kérhető. Gyújtást bekapcsolni, és a kívánt kijelzést ismét beszólítani.
 nyomtatás késleltetve	Egy folyamatban levő kikinyomtatás megszakad vagy elhalasztódik, mivel a termo nyomtatófej hőmérséklete túl magas.	A lehűlést ki kell várni. A megengedett állapot elérésekor a kinyomtatás automatikusan folytatódik.
 fiók nyitva	A nyomtatás kérése esetén vagy a kinyomtatás menete alatt a DTCO 1381 felismeri, hogy a nyomtatófiók nyitva van. A nyomtatás kérése visszautasításra, illetve a folyó kinyomtatás megszakításra kerül. Ez az üzenet akkor is megjelenik, ha a nyomtató nyitott fiókjánál tachográf-kártyát kérünk ki a 2. kártyanyílásból.	A fiókot zárni kell. A nyomtatás kérését újra kell indítani. A nyomtató fiókját zárni kell és a tachográf-kártyát újra kell kérni.
 nincs papír	A nyomtatóban nincs papír. A nyomtatáskérés vissza lesz utasítva, ill. a futó nyomtatás megszakad.	Ha egy óra alatt egy másik papírtekerccset helyezünk be, a DTCO 1381 automatikusan folytatja a kikinyomtatást.

Piktogram / kiváltó ok	Jelentés	Intézkedés
 kiadás nem lehetséges	A tachográf-kártya kérése visszautasításra kerül: <ul style="list-style-type: none"> • mert valószínűleg adatokat olvasnak be vagy adatokat közvetítenek. • egy helyesen beolvasott járművezetői kártyát a regisztrált perc raszteren belül ismét felhívják, • mert az UTC-idő szerint egy napváltás történik, • a jármű indul, • vagy a ADR-változatnál * a gyújtás ki van kapcsolva. 	Várjanak addig, amíg a DTCO 1381 a funkciót engedélyezi, vagy szüntessék meg az okát: Megállítani a járművet vagy bekapcsolni a gyújtást. Ezt követően kérjük ki ismét a tachográf-kártyát.
 hiányos befejezés	A járművezetői kártyán regisztrált napi adatok időbeli sorrendjében inkonzisztencia (ellentmondás) van.	Ez az üzenet mindaddig megjelenhet, amíg a hibás feljegyzéseket új adatok felül nem írták! Ha az üzenet állandóan megjelenik, akkor a tachográf-kártyát meg kell vizsgáltatni.
 kártyahiba	A bedugott tachográf-kártya feldolgozása során hiba lépett fel. A tachográf-kártya elfogadása nem történik meg, és az ismét kidobásra kerül.	A tachográf-kártyát az érintkezők megtisztítása után ismét be kell dugni. Ha az üzenet újra megjelenik, akkor ellenőrizni kell, hogy egy másik tachográf-kártya beolvasása korrekten megtörténik-e.
 rossz kártya típus	A bedugott kártya nem tachográf-kártya. A kártya elfogadása nem történik meg, és az ismét kidobásra kerül.	Kérjük, érvényes tachográf-kártyát helyezzen be.
 járművezetés belső hiba	Zavar a kártyamechanikában, például a kártyareteszelés nincs zárva.	A tachográf-kártyát ki kell venni, és újra be kell dugni.





Piktogram / kiváltó ok	Jelentés	Intézkedés
 14 Járművesység belső hiba	<ul style="list-style-type: none"> Zavar az impulzuskitételben. A DTCO 1381-nek súlyos zavara van vagy egy komoly időhiba lépett fel. Például nem reális UTC-idő. A tachográf-kártya elfogadása nem történik meg, és az ismét kibocsátásra kerül. 	<p>Meg kell vizsgálni az összekötő vezetékeket, vagy a csatlakoztatott vezérlőegység működését.</p> <p>Gondoskodni kell arról, hogy a tachográfot egy jogosított szakműhely mielőbb megvizsgálja, szükség esetén kicserélje.</p> <p>Kérjük, vegyék figyelembe a tachográf hibás működésével kapcsolatban megadott tájékoztatót, ➔ lásd 69. oldal.</p>

Kezelési tájékoztató, mint információ

Piktogram / kiváltó ok	Jelentés	Intézkedés
 ■ nincs adat!	<p>A menüfunkciót nem lehet felhívni, mert a kártyaaknában ...</p> <ul style="list-style-type: none"> egy járművezetői kártya be van helyezve vagy egy vállalati- / ellenőrzőkártya van bedugva. 	<p>Ezek a tájékoztatások 3 másodperc elteltével automatikusan törlődnek. Intézkedések nem szükségesek.</p>
 ⚠ UTC korrekció nem lehetséges!	<p>A menüfunkció nem hívható elő:</p> <ul style="list-style-type: none"> Az UTC-idő az utolsó 7 napon belül már korrigálásra került. Az UTC-időt 1 perccel éjfél előtti vagy utáni időtartamon belül próbálta meg módosítani. 	
 nyomtatás folyamatban ...	<p>A választott funkció visszajelentése.</p>	
 bevétel tárolva	<p>Annak visszajelentése, hogy a DTCO 1381 a bevittet tárolta.</p>	



Piktogram / kiváltó ok	Jelentés	Intézkedés
kijelzés nem lehetséges!	Amíg egy kinyomtatási művelet folyik, addig adatok kijelzésére nem kerülhet sor.	Ezek a tájékoztatások 3 másodperc elteltével automatikusan törölődnek. Intézkedések nem szükségesek.
kérem várjon!	A tachográf-kártya komplett kiolvasása még nem történt meg. Menüfunkciók behívására nincs lehetőség.	
 AS illesztés nap múlva 18	A következő rendszeres vizsgálat például 18 nap után lesz elvégezve. A szükséges vizsgálatokat a műszaki változások miatt nem lehet figyelembe venni! Egy jogosított műhely beprogramozhatja, hogy a figyelmeztetés melyik nap jelenjen meg. ➔ <i>Lásd "A tachográf felülvizsgálatára vonatkozó kötelezettség" a 85. oldaltól.</i>	
 1 lejár nap múlva 15	Például a tachográf szabaddá vált kártyája nem érvényes 15 napig! Egy jogosított műhely beprogramozhatja, hogy a figyelmeztetés melyik nap jelenjen meg.	
 1 letöltés napokban 7	A járművezetői kártya következő letöltése például 7 nap múlva (alapbeállítás) esedékes. Egy feljogosított műhely beprogramozhatja, hogy a figyelmeztetés melyik nap jelenjen meg.	

Termékleírás

A DTCO 1381 üzemmódjai

A tachográf-kártyák

Elmentett adatok

Időmanagement

Karbantartás és ápolás

Műszaki adatok

Service only!

■ A DTCO 1381 üzemmódjai

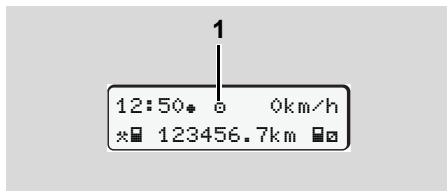

A DTCO 1381 a következő négy üzemmóddal rendelkezik:

- Üzem "0"
- Vállalat "A"
- Ellenőrzés "E"
- Kalibrálás "T"

Attól függően, hogy melyik tachográf-kártya/kártyák van/vannak bedugva, a DTCO 1381 automatikusan a következő üzemmódra kapcsol:

(1) Az üzemmód kijelzése

Üzemmódok		1. kártyanyílás				
		nincs kártya	Járművezetői kártya	Vállalati kártya	Ellenőrző kártya	Műhelykártya
2. kártyanyílás	nincs kártya	Üzem	Üzem	Vállalat	Ellenőrzés	Kalibrálás
	Járművezetői kártya	Üzem	Üzem	Vállalat	Ellenőrzés	Kalibrálás
	Vállalati kártya	Vállalat	Vállalat	Vállalat	Üzem	Üzem
	Ellenőrző kártya	Ellenőrzés	Ellenőrzés	Üzem	Ellenőrzés	Üzem
	Műhelykártya	Kalibrálás	Kalibrálás	Üzem	Üzem	Kalibrálás

Ezekben az állapotokban a DTCO 1381 csak az 1. kártyanyílásba behelyezett tachográf-kártyát használja.

■ A tachográf-kártyák

A törvényhozó által előírt tachográf-kártyákat az EU tagállamok hatóságai adják ki.

▶ Járművezetői kártya

A DTCO 1381-gyel szemben a járművezető a járművezetői kártyával azonosítja magát. A járművezetői kártya normál menetüzemben használatos, és az adott identitás alatt lehetővé teszi a tevékenységek lementését, kijelzését, vagy (egyetlen behelyezett járművezetői kártya esetén) az adatok letöltését.

▶ Vállalati kártya

A vállalati kártya egy vállalatot azonosít és feljogosít a szóban forgó vállalat adataihoz való hozzáférésre. A vállalati kártya lehetővé teszi a tömegtárban, valamint egy bedugott járművezetői kártyán tárolt adatok kijelzését, kinyomtatását és letöltését. Adott esetben (készülékenként egyszer) DTCO 1381 készüléken meg kell adni a jóváhagyó tagállamot és a forgalmi rendszámot.

Ugyancsak meg van a lehetőség az adatok távolsági letöltésére egy megfelelő jármű park menedzsment rendszerrel. A vállalati kártya a járműtulajdonosok és -tartók kártyája.

▶ Ellenőrző kártya

Az ellenőrzőkártya egy ellenőrző szerv (pl. a rendőrség) tisztviselőjét azonosítja, és lehetővé teszi a tömegtárhoz való hozzáférést. Az összes tárolt adat és egy bedugott járművezetői kártya adatai hozzáférhetők. Sor kerülhet ezek kijelzésére, kinyomtatására, valamint a Download Interface-en keresztül letöltésére.

▶ Műhelykártya

A műhelykártyát egy jogosított műhely azon személyei kapják meg, akik fel vannak hatalmazva a programozásra, kalibrálásra, aktiválásra és vizsgálatra stb.

▶ A tachográfkártyák zárolása

Ha DTCO 1381 elfogad egy bedugott tachográf-kártyát, akkor a kivétel mechanikusan reteszeli. A tachográf-kártya kivétele csak a következő esetekben lehetséges:

- Álló járműnél
- A használó kérésére
- A rendelet által definiált adatoknak a tachográf-kártyán történt letárolása után.

Automatikus kidobás

Ha a DTCO 1381 a kártyareteszésben valamilyen zavart észlel, akkor megkísérel a meglévő adatoknak a tachográf-kártyára történő átvitelét, mielőtt sor kerülne a kártya automatikus kidobására. Ebben az esetben már nincs biztosítva a tachográf-kártyán lévő adatok teljessége és valódisága!



A DTCO Update kártyákkal kapcsolatban itt található további információkat ➔ *lásd 115. oldal.*

► Adatok a járművezetői/vállalati kártyáról

A DTCO 1381 tömegtárban tárolt adatokhoz való hozzáférési jogok törvényben vannak szabályozva, és csak megfelelő tachográf-kártyával válnak szabaddá.

		kártya nélkül	Járművezetői kártya	Vállalati kártya	Ellenőrző kártya	Műhelykártya
Kinyomtatás	A járművezető adatai	X	V	V	V	V
	Járműadatok	T1	T2	T3	V	V
	Paraméteradatok	V	V	V	V	V
Kijelzések	A járművezető adatai	X	V	V	V	V
	Járműadatok	T1	T2	T3	V	V
	Paraméteradatok	V	V	V	V	V
Kiolvasás	A járművezető adatai	X	T2	V	V	V
	Járműadatok	X	X	T3	V	V
	Paraméteradatok	X	X	V	V	V

A járművezető adatai = A járművezető kártya adatai

Járműadatok = A tömegtár adatai

Paraméteradatok = Készülékillesztési/kalibrálási adatok

V = Korlátozás nélküli hozzáférési jogok

T1 = A járművezető tevékenységei az utolsó 8 nap alatt a járművezető azonosító adatai nélkül

T2 = Járművezető azonosítás csak a bedugott kártyához

T3 = A hozzátartozó vállalat járművezető tevékenységei

X = nem lehetséges

■ Elmentett adatok

▶ Járművezetői kártya

- A járművezető azonosítására szolgáló adatok.

Minden járműhasználatot követően az alábbi adatok kerülnek mentésre:

- A használt járművek
- A járművezető tevékenységei, normál üzemnél legalább 28 nap.
- Országbevitel
- Fellépő események/zavarok
- Az ellenőrzési tevékenységgel kapcsolatos információk.
- Olyan specifikus tevékenységek, amelyeknél a jármű kompon / vonaton vagy Out of scope állapotban van.

Ha a tárhely kimerült, akkor a DTCO 1381 fölülírja a régebbi adatokat.

▶ Vállalati kártya

- Azonosítja a vállalkozást, és felhatalmazást ad a vállalkozás mentett adataihoz való hozzáférésre.

Minden vállalkezési tevékenységet követően az alábbi adatok kerülnek mentésre:

- A tevékenység módja
 - Be- / lejelentés
 - Az adatok letöltése a tömegtárból
 - Az adatok letöltése a járművezetői kártyáról
- Az az időszak (tól- ... -ig), amelyről az adatok letöltésre kerültek.
- Járműazonosítás
- Az adatletöltéssel érintett járművezetői kártya azonosítása

▶ Gyűjtőmemória

- A 3821/85/EGK rendelet I B mellékletében foglaltak szerint a gyűjtőmemória legalább 365 naptári napon keresztül elmenti és tárolja a rendeletben meghatározott adatokat.
- A tevékenységek kiértékelésére naptári perces intervallumokban kerül sor, amelynek során a DTCO 1381 az intervallumonként leghosszabb, összefüggő tevékenységet értékeli ki.

- A DTCO 1381 egy másodperces felbontásban, kb. 168 órán keresztül tud sebességértékeket tárolni. Ezeket az értékeket órával és időponttal együtt másodperc-pontossággal rögzíti.
- Az elmentett nagy felbontású sebesség-értékek (egy perccel a szokatlan késlekedés előtt és után) segítik a balesetnél elvégzendő kiértékelést is.

A Download Interface keresztül az alábbi adatokat lehet kiolvasni:

- jogszabály szerint kötelező 24 órás letöltést,
- különleges letöltő-szoftverrel a teljes főtároló memóriát.

▶ VDO GeoLoc *

Opcionálisan helyzet- és járműadatokat is rögzíthetők. ➔ *Lásd "VDO GeoLoc **" fejezetet a 18. oldalon.*

■ Időmanagement

A munkaidőre, készenléti időre, vezetési időre, pihenőidőre stb. vonatkozó összes időbejegyzés kezdetét és végét a DTCO 1381 UTC-időben tárolja le.

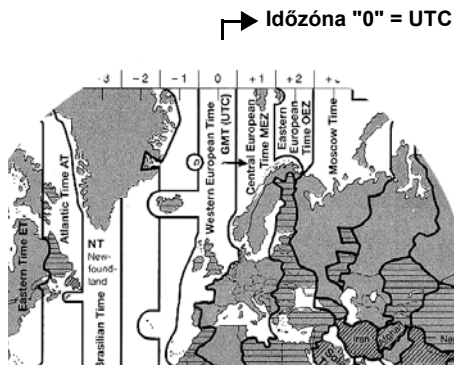

Időzónák Európában

Az UTC-idő a 24 időzónára (-12 ... 0 ... +12) osztott földgolyón a "0" időzónának felel meg.

A displayen kijelzett idő gyári beállítása mindig az UTC idő. A menüfunkciók segítségével beállíthatja a helyi időt.

➔ Lásd "A helyi idő beállítása" fejezetet a 64. oldalon.

Időzóna-Offset	Államok
00:00 (UTC)	UK / P / IRL / IS
+ 01:00 h	A / B / BIH / CZ / D / DK / E / F / H / HR / I / L / M / N / NL / PL / S / SK / SLO / SRB
+ 02:00 h	BG / CY / EST / FIN / GR / LT / LV / RO / TR / UA
+ 03:00 h	RUS

▶ Átszámítás UTC időre

UTC-idő = Helyi idő – (ZO + SO)

ZO = időzóna-offset

SO = nyáriidő-offset
(a nyári időszámítás végével elmarad ez az offset)

(ZO + SO) = a DTCO 1381-ben beállított offset

Példa:

helyi idő Németországban = 15:30 óra
(nyári idő)

UTC-idő = Helyi idő – (ZO + SO)
= 15:30 óra –
(01:00 h + 01:00 h)

UTC-idő = 13:30 óra

■ Karbantartás és ápolás

▶ A DTCO 1381 tisztítása

Tisztítsa meg a házat, képernyőt, valamint a funkcióbillentyűket egy kissé nedves törlővel vagy mikroszálas törlkendővel.



Ne használjon savas tisztítószereket, sem oldószereket mint higítószeret vagy benzint.

▶ A tachográf felülvizsgálatára vonatkozó kötelezettség

A DTCO 1381 esetében a megelőző karbantartási munkák nem szükségesek. Legalább két évenként egy jogosított műhellyel kell ellenőriztetni a DTCO 1381 kifogástalan, előírászerű működését.

Utólagos vizsgálatok szükségesek, ha ...

- a járműven változások történtek, például megváltozott az út-impulzusszám, vagy az abroncsok kerülete
- a DTCO 1381-en javítást végeztek,
- a jármű hivatalos rendszáma megváltozott,

- az UTC-idő több mint, 20 perces eltérést mutat.



Gondoskodni kell arról, hogy a beépítési táblát minden utólagos vizsgálat során kicseréljék, és az tartalmazza az előírt adatokat.

Gondoskodjon róla, hogy a megadott vizsgálati kötelezettség időtartamán belül a DTCO 1381 távfeszültsége összességében 12 hónapnál hosszabb ideig ne legyen leválasztva, például a jármű akkumulátorának a járműről való leköltése által.

▶ Viselkedés a DTCO 1381 javítása / kicserélése esetén

A jogosított műhelyek a DTCO 1381-ről az adatokat letölthetik, és a megfelelő vállalatnak átadhatják.

Amennyiben meghibásodás miatt a tárolt adatok letöltése nem lehetséges, akkor a műhelyek arra vonatkozó utasítást kaptak, hogy erről a vállalat számára igazolást adjanak.



Az esetleges későbbi információkérések érdekében célszerű az adatokat archiválni, vagy gondosan megőrizni.

▶ A komponensek eltávolítása



A DTCO 1381-et a hozzátartozó rendszerkomponensekkel együtt a mindenkor tagállamok EK-ellenőrzőegységeinek ártalmatlanítására vonatkozó irányelvek szerint kell ártalmatlanítani (megsemmisíteni).

■ Műszaki adatok

▶ DTCO 1381

Méréstartomány- végérték	220 km/h (az I B melléklet szerint) 250 km/h (más jármű-felhasználáshoz)	
LC-display	2 sor egyenként 16 karakterrel	
Hőmérséklet	Üzem:	-25-től 70 °C-ig
	Tárolás:	-40-től 85 °C-ig
Feszültség	24 vagy 12 volt DC (egyenáram)	
Áramfelvétel	Stand-by:	üzemre vonatkozóan:
	max. 30 mA (12 V)	max. 4,0 A (12 V)
	max. 20 mA (24 V)	max. 2,5 A (24 V)
EMV / EMC	ECE R10	
Termo nyomtatómű	Karakter méret	2,1 x 1,5 mm
	Nyomtatási szélesség:	24 karakter/sor
	Sebesség:	kb. 15 - 30 mm/sec.
	Diagramok nyomtatása	
Védettség (védelmi mód)	IP 54	
Lehetséges speciális felszerelés	<ul style="list-style-type: none"> • ADR-változatok • Display és a billentyűk ügyfél-specifikus megvilágítása, vakítása • Egy gombos kezelést lehetővé tevő előlap a tevékenységek és a kártyakidobás beállításához • Az aktivitások automatikus beállítása a gyújtás be/ki után • v- / n-profilok nyomtatása és letöltése, D1/D2 állapot-bemenet • VDO Counter / VDO GeoLoc 	

▶ Papírtekerccs

Környezetfeltételek	Hőmérséklet:	-25-től 70 °C-ig
Méretek	Átmérő:	kb. 27.5 mm
	Szélesség:	56,5 mm
	Hosszúság:	kb. 8 m
Megrendelési szám	1381.90030300	
	Eredeti pót-papírtekerccsek az Ön illetékes Continental VDO képviselőténél kaphatók.	
 Kérjük, vegyék figyelembe a következőket	Csak olyan papírtekerccseket (eredeti VDO nyomtatópapír) használjanak (és rendeljenek meg) amelyekben látható a tachográf-típus (DTCO 1381) a "84" vizsgálati jelöléssel és az érvényes "174" vagy "189" engedélyezési jelöléssel.	

Piktogramok és kinyomtatási példák

A piktogramok áttekintése

Ország jelölések

Kinyomtatási példák

Magyarázat a kinyomtatási példákhoz

Az adatrekord-cél események vagy zavarok esetében

Service Only!

■ A piktogramok áttekintése

Üzem módok	
🏠	Vállalat
🔍	Ellenőrzés
⚙️	Üzem
📏	Kalibrálás
🛠️	Előállítási állapot

Személyek	
🏠	Vállalat
🔍	Ellenőr
🚗	Járművezető
🏢	Műhely / vizsgálóállomás
👷	Gyártó

Tevékenységek	
⌚	Készenléti idő
🕒	Vezetési idő
🛑	Szünet- és pihenési idő
⌚	Egyéb munkaidő
📄	Érvényes megszakítás
?	Ismeretlen

Készülékek / funkciók	
1	Kártyaakna-1; 1. Járművezető
2	Kártyaakna-2; 2. járművezető
📄	Tachográfkártya (befejezett leolvasás)
–	Behelyezett tachográfkártya, releváns adatok leolvasva
🕒	Óra
🖨️	Nyomtató / kinyomtatás
👉	Bevitel
📢	Kijelzés
📍	Helyzet- és járműadatok rögzítése bekapcsolva (pl. VDO GeoLoc *).
📁	Külső tárolás Adatok letöltése (másolása)
🔄	Adatátvitel folyamatban
📡	Szenzor
🚗	Jármű / járműegység / DTCO 1381
🔧	Abroncsméret
⚡	Feszültségellátás

Különféle	
!	Esemény

✖	Zavar
🕒	Kezelési tájékoztató / munkaidőre vonatkozó figyelmeztetések
🔧	Műszakkezdet
📍	Hely
🛡️	Biztonság
🏃	Sebesség
🕒	Idő
Σ	Összesen / összefoglalás
🔚	A műszak vége
📄	A járművezető tevékenységeinek bevitel

Speciális feltételek	
OUT	Ellenőrzőegység nem szükséges
🛑	Tartózkodás a kompon vagy hajón

Kvalifikátorok	
24h	Naponta
I	Hetente
II	Két hét
+	-tól vagy –ig



► Piktogram-kombinációk

Különféle	
	Ellenőrzési hely
	Kezdési idő
	Befejezési idő
	Az out of scope kezdete Ellenőrzőegység nem szükséges
	Az out of scope vége
	Hely a munkanap megkezdésekor (a műszak kezdete)
	Hely a munkanap megkezdésekor (a műszak vége)
	A járműről
	Kinyomtatás járművezetői kártya
	Kinyomtatás jármű DTCO 1381
	Bevitel jármű DTCO 1381
	Kijelzés járművezetői kártya
	Kijelzés jármű DTCO 1381
	Helyi idő
	Idő vállalat
	UTC korrekció

Kártyák	
	Járművezetői kártya
	Vállalati kártya
	Ellenőrző kártya
	Műhelykártya
	Nincs kártya

Vezetés	
	Team
	A dupla hetek összesített vezetési ideje

Kinyomtatások	
	A járművezető napi tevékenységei (napi érték) a járművezetői kártyáról
	Események és zavarok a járművezetői kártyáról
	A járművezető napi tevékenységei (napi érték) a DTCO 1381-ről
	Események és zavarok a DTCO 1381-ről
	Sebességtűlépések
	Műszaki adatok

	A járművezető tevékenységei
	v-diagram
	D1/D2 Diagram státusz *
	Sebességprofilok *
	Forgásfrekvencia profilok *
	Érzékelő-információ
	Biztonsági információ

Kijelzések	
	A járművezető napi tevékenységei (napi érték) a járművezetői kártyáról
	Események és zavarok a járművezetői kártyáról
	A járművezető napi tevékenységei (napi érték) a járműről / DTCO 1381
	Események és zavarok a járműről / DTCO 1381
	Sebességtűlépések
	Műszaki adatok
	Vállalat

Események	
! ㉑	Egy érvénytelen tachográf-kártya bedugása
! ㉒	Időbeli átfedés
! ㉓	A járművezetői kártya bedugása menetközben
>>	Sebességtűllépés
! ㉔	Hiba a szenzorral történő kommunikációval.
! ㉕	Időbeállítás (műhelyben)
! ㉖	Kártyakonfliktus
! ㉗	Vezetés érvényes járművezetői kártya nélkül
! ㉘	Az utolsó kártyafolyamat nem zárult korrekt módon
! ㉙	Az áramellátás megszakadása
! ㉚	A biztonság megsértése
> ㉛	A sebességtűllépés ellenőrzése
! ㉜	Jármű mozgáskonfliktusa

Zavarok	
× ㉑	Hibás kártyafunkció
× ㉒	Kijelzési zavar
× ㉓	Nyomtatózavar
× ㉔	Belső zavar DTCO 1381

× ㉕	Zavar a letöltés során
× ㉖	Szenzorzavar
× ㉗	(IMS = Independent Motion Signal / Független mozgásjel) Hiányzik a független mozgásjel

Vezetési idő figyelmeztetései

! ㉑	Szűnet!
-----	---------

Kézi beviteli folyamat

㉑ / ㉒ / ㉓	"Tevékenységek" adatbevitelle
?	"Ismeretlen tevékenység" adatbevitelle
! ㉔ ?	A "Hely" bevitelle a műszak végén
! ㉕ ?	A "Hely" bevitelle a műszak kezdetén

Kezelési utasítások

! ㉑	Bevitel helytelen
! ㉒	Menühöz a hozzáférés nem lehetséges
! ㉓	Kérjük a bevittelt
! ㉔	Kinyomtatás nem lehetséges
! ㉕	A fiók nyitva
! ㉖	Nincs papír
! ㉗	Kinyomtatás késik

! ㉑	Hibás kártya
! ㉒	Helytelen kártya
! ㉓	Kidobás nem lehetséges
! ㉔	Folyamat késik
! ㉕ ?	A regisztrálás nem konzisztens
! ㉖	Készülékzavar
! ㉗	Nem érvénye a ... napokon
! ㉘	Kalibrálás a ... napokon
! ㉙	Járművezetői kártya letöltése ... nap múlva

VDO Counter *

! ㉑	Fennmaradó vezetési idő
! ㉒	A következő vezetési idő kezdete
! ㉓	Következő vezetési idő
! ㉔	Fennmaradó szűnet-/pihenőidő
! ㉕	Fennmaradó időtartam a napi, heti pihenőidő kezdetéig

■ Ország jelölések

Érték hozzárendelés	
Á	Ausztria
AL	Albánia
AND	Andorra
ARM	Örményország
AZ	Azerbajdzsán
B	Belgium
BG	Bulgária
BIH	Bosznia és Hercegovina
BY	Belorusszia
CH	Svájc
CY	Ciprus
CZ	Cseh Köztársaság
D	Németország
DK	Dánia
E	Spanyolország ¹⁾
EC	Európai Közösség
EST	Észtország
EUR	Egyéb Európa
F	Franciaország
FIN	Finnország

FL	Liechtenstein
FR/FO	Feröer
GE	Grúzia
GR	Görögország
H	Magyarország
HR	Horvátország
I	Olaszország
IRL	Írország
IS	Izland
KZ	Kazahsztán
L	Luxemburg
LT	Litvánia
LV	Lettország
M	Málta
MC	Monaco
MD	Moldvai Köztársaság
MK	Macedónia
MNE	Montenegró
N	Norvégia
NL	Hollandia
P	Portugália
PL	Lengyelország

RO	Románia
RSM	San Marino
RUS	Orosz Föderáció
S	Svédország
SK	Szlovákia
SLO	Szlovénia
SRB	Szerbia
TM	Türkmenisztán
TR	Törökország
UA	Ukrajna
UK	Egyesült Királyság, Alderney, Guernsey, Jersey, Isle of Man, Gibraltár
UZ	Üzbegisztán
V	Vatikánváros
WLD	Egyéb Világ

¹⁾ ➔ Lásd "Az egyes régiók jelölése" fejezetet a 92. oldalon.

► Az egyes régiók jelölése

Értékhozzárendelés – Spanyolország	
AN	Andalúzia
AR	Aragónia
AST	Asztúria
C	Katábria
CAT	Katalónia
CL	Kasztília-León
CM	Kasztília-La Mancha
CV	Valencia
EXT	Extremadura
G	Galícia
IB	Baleár-szigetek
IC	Kanári-szigetek
LR	La Rioja
M	Madrid
MU	Murcia
NA	Navarra
PV	Baszkföld

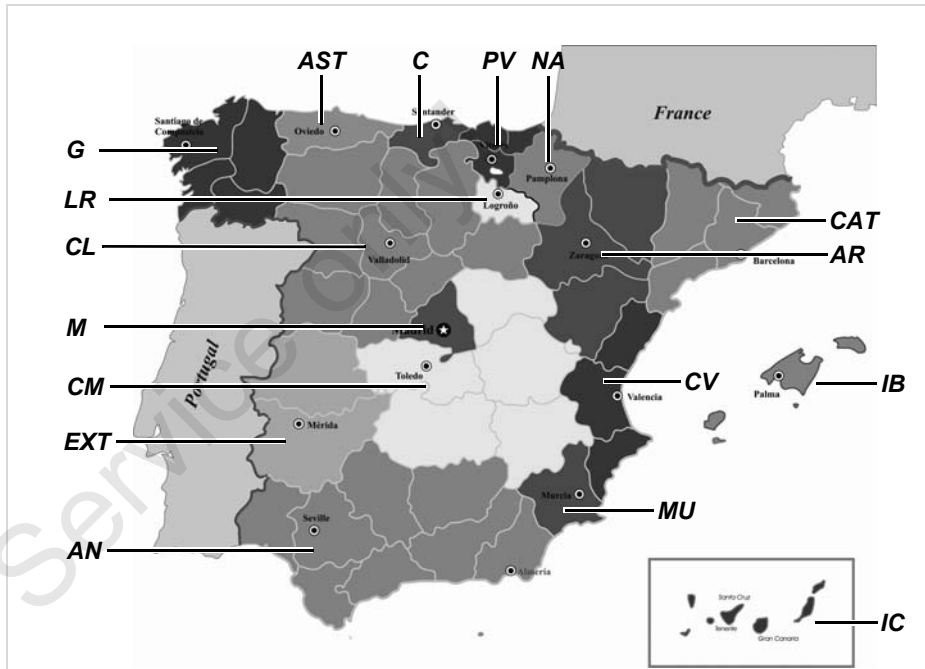

■ Kinyomtatási példák

► A járművezetői kártya napi kinyomtatása

1 ▼ 26.11.2015 14:55 (UTC)

2 24h▼

3 Schmitt
Peter
ID /12345678901234 5 6

3a Rosenz
Winfried
IDK /45678901234567 7 8
04.01.2016

4 A ABC12345678901234
D /VS VM 612

5 B Continental Automotive
GmbH
1381.12345678901

6 T NFZ-Profi Service & Ve
rtrieb
ID /876543210987654 3 2
T 02.04.2014

7 ID /12345678901234 5 6
D 11.11.2015 11:11 ▼

8 25.11.2015 310

8a ? 00:00 06h00
D 06:00 00h17

8b A D /VS VM 612
95 872 km

8c * 06:17 00h45
* 07:02 00h39 00
0 07:41 01h19 00
95 958 km: 86 km

8e

8a ? 09:00 00h24

8b A S /LCR 243
205 002 km

8c D 09:24 02h30 00
* 11:54 00h39

8a ? 12:33 00h10

8c D 12:43 02h27
H 15:10 01h12
D 16:22 00h16
D 16:38 00h42
16:38

8d D 17:20 00h52
0 18:12 00h24
H 18:36 00h02
205 408 km: 231 km

8e

8a ? 18:38 05h22

11 D 06:00 D
95 872 km

11a H 09:00 D
95 958 km
D 09:24 D
205 002 km
H 12:33 D
205 177 km
D 12:43 D
205 177 km

11d H 18:38 CH
205 408 km
D 04h54 317 km
* 02h27 D 03h29
H 01h14 ? 11h56
00 04h28

12 !x D 0 10.11.2015 12:45
00h04
A D /VS VM 612

12c !D 0 05.08.2015 09:23
!34 (0) 00h01
A D /VS VM 612

13 A D /VS VM 612
!xA
>> 5 15.11.2015 16:42
(2) 00h12
ID /98765432109876 5 4
IDF /12345678901234 5 6

13c >> 4 15.10.2015 11:10
(85) 00h30
IDK /45678901234567 7 8
IDF /12345678901234 5 6
D 0 10.11.2015 12:45
00h04
IDK /45678901234567 7 8

21 Friedrichshafen
Schmitt Peter
Rosenz Winfried

Események / a járművezetői kártya zavarai

8f

12345678901234 5 6
11.11.2015 11:11
25.11.2015 310
-----? !ee ?-----
? 00:00 06h00
06:00 00h17
-----1-----

8g

A D /VS VM 612
95 872 km
* 06:17 00h45
* 07:02 00h39 ee
07:41
-----km----- km
-----Σ-----
* 06:00 D
95 872 km
00h00 km

8h

25.11.2015 310
-----OUT-----
-----1-----
A D /VS VM 612
95 872 km
H 00:00 07h02
* 07:02 00h39

► Események / a járművezetői kártya zavarai

1

2

3

3a

4

12a

12c

▼ 11.11.2015 11:11 (UTC)
!x▼
□ Schmitt Peter
12345678901234 5 6
□ Rosenz Winfried
DK /45678901234567 7 8
04.01.2016
A ABC12345678901234
D /VS VM 612
!+ 04.04.2015 02:14
06h03
A S /LCR 243
!e 04.11.2015 18:12
00h01
A D /VS VM 612
!e 10.02.2015 08:12
00h05
A D /S VD 432
!+ 12.12.2014 10:15
00h10
A D /VS VM 612
!L 10.05.2015 08:45
00h01
A D /VS VM 612

12c

12b

12c

21

!e 05.08.2015 09:23
122 00h01
A D /VS VM 612
!e 17.04.2015 16:04
111 01h02
A D /VS VM 612
x 10.11.2015 12:45
00h04
A D /VS VM 612
x 11.02.2015 18:02
00h03
A D /VS VM 612
xL 20.12.2014 01:54
00h04
A D /S VD 432
U
Schmitt Peter
Rosenz Winfried

► A jármű tevékenységének nyomtatása a járműről

1	▼ 27.11.2015 16:55 (UTC)
2	24hA▼
3	□ Schmitt Peter
4	□ID /12345678901234 5 6
5	A ABC12345678901234 D /VS VM 612
6	E Continental Automotive GmbH 1381.12345678901
7	T NFZ-Profi Service & Ve rtrieb
9	TID /87654321087654 3 2 T 02.04.2014
10	□ID /12345678901234 5 6 □ 11.11.2015 11:11 □▼
10a	25.11.2015 95 872 - 96 284 km
10b	□ID /12345678901234 5 6 □ 11.11.2015 11:11 □▼
10c	95 872 km H 00:00 06h17 95 872 km 0 km
10d	□ Rosenz Winfried □DK /45678901234567 7 8 04.01.2015 A+S /LCR 243 24.11.2013 18:54
10e	95 872 km M

10e	* 06:17 00h45 * 07:02 00h39 □□ □ 07:41 01h19 □□ 95 958 km 86 km
10g	□ID /12345678901234 5 6
10a	95 958 km * 09:00 00h05 95 958 km 0 km
10b	□ Mustermann Heinz-Dieter □F /12345678901234 5 6 16.06.2015
10c	A+D /M MS 680 24.11.2015 18:54
10d	95 958 km * 09:05 00h25 □ 09:30 02h55 □ 12:25 01h18
10f	12:25 □
10e	□ 13:43 00h03 * 13:46 00h02 □□ □ 13:48 00h45 □□ * 14:33 00h35 □□ H 15:08 01h02 □□ 96 206 km 248 km
10g	□ID /12345678901234 5 6 □ 11.11.2015 11:11 □▼
10h	96 206 km H 16:10 00h20 96 206 km 0 km
10i	□ Anton Max □A /56789567895678 9 5 25.10.2015

10a	A+D /VS VM 612 25.11.2015 16:30
10b	96 206 km □ 16:30 00h56 * 17:26 01h11 96 274 km 68 km
10c	□ID /12345678901234 5 6
10d	96 274 km * 18:37 00h23 □ 19:00 00h21 H 19:21 04h39 96 284 km 10 km
10e	2
10f	95 872 km H 00:00 07h02 H 00:00 07h02
11	1□ID /12345678901234 5 6
11b	□ 00h21 10 km * 00h28 □ 00h00 H 11h16
11c	2□ID /12345678901234 5 6 □ 00h00 □ 12h16 H 07h02
11e	□ Rosenz Winfried □DK /45678901234567 7 8 H*09:00 D 95 958 km □ 01h19 86 km * 01h24 □ 00h00 H 00h00 □□ 01h58

↓

13 !eM 1 25.11.2015 19:01
(1) 00:20

13c >> 5 15.11.2015 16:42
(2) 00h12
eMD /98765432109876 5 4
eMF /12345678901234 5 6

xM 0 10.11.2015 12:45
00h04
eMDK /45678901234567 7 8

21 !+ Lindau
! Schmitt Peter
e+
+e
o

Események / a jármű tevékenységének kinyomtatása a járműről

10i 1
OUT

o Rosenz
Winfried
eMDK /45678901234567 7 8
04.01.2016
A+S /LCR 243

► Események / zavarok a járműről

1 ▼ 24.10.2015 16:07 (UTC)

2 !xA▼

3 o Schmitt
Peter
eMD /12345678901234 5 6

4 A ABC12345678901234
D /VS VM 612

13a !M 0 10.08.2015 08:12
(0) 00h01
eMD /12345678901234 5 6
eMF /12345678901234 5 6

13c !M 0 10.08.2015 08:20
(0) 00h03
eMD /12345678901234 5 6
eMF /12345678901234 5 6

!eM 1 15.10.2015 07:02
(1) 00h54

!eM 2 15.10.2015 07:02
(1) 00h54

!eM 3 15.03.2014 07:56
(1) 00h01
eMF /12345678901234 5 6
eMB /22335578901234 1 2

>> 4 15.10.2015 11:10
(95) 00h30
eMDK /45678901234567 7 8
eMF /12345678901234 5 6

↓

↓

13b !M 0 17.04.2015 16:04
117 (0) 01h02
eMDK /45678901234567 7 8
eMF /12345678901234 5 6
TMDK /54321987654321 9 8

!M 0 05.08.2015 09:23
122 (0) 00h01
eMDK /45678901234567 7 8

13c xM 0 10.08.2015 07:00
00h02
eMD /12341234123412 3 4

xF 0 05.05.2014 07:15
00h14
eMD /12345678901234 5 6
eMF /12345678901234 5 6

xF 6 05.05.2014 07:15
00h14
eMD /12345678901234 5 6
eMF /12345678901234 5 6

x▼ 0 12.09.2015 21:00
00h01

21 xAL 0 02.06.2015 21:00
00h30
eMD /12341234123412 3 4

!+ Lindau
! Schmitt Peter
e+
+e
o

► Sebességtűlépések

1	▼ 24.10.2015 14:50 (UTC)
2	>>▼ 90 km/h
3	○ Mustermann Heinz-Dieter ⓄMF /12345678901234 5 6 16.06.2015
4	A ABC12345678901234 D /VS VM 612
19	>>13.03.2015 14:15 >>17.04.2015 17:44 (7)
20	>>24.05.2014 14:02 00h06 98 km/h 92 km/h (1)
20c	○ Förster Thomas ⓄMD /98765432109876 5 4
20a	>>(365) >>15.10.2015 11:10 00h30 98 km/h 95 km/h (95)
	○ Rosenz Winfried ⓄMDK /45678901234567 7 8
20b	UMLN /12345678901234 5 6 >>(10)
20c	>>16.05.2015 17:10 00h15 94 km/h 92 km/h (12)
	○ Mustermann Heinz-Dieter ⓄMF /12345678901234 5 6
21	Ⓞ* Ⓞ ○ <i>Mustermann Heinz</i>

► Műszaki adatok

1	▼ 25.10.2015 14:50 (UTC)
2	To▼
3	Ⓞ Spedition Mustermüller ⓄMD /12341234123412 3 4
3a	○ Mustermann Heinz-Dieter ⓄMF /12345678901234 5 6 16.06.2015
4	A ABC12345678901234 D /VS VM 612
14	B Continental Automotive GmbH H.-Hertz-Str.45 78052 VS-Villingen 1381.12345678901234567 e1-84 12345678 2015 V xxxx 17.04.2015
15	Ⓞ 87654321 e1-175 08.03.2014
16	T Fa. Mustermann & NFZ- Hersteller Schillerstr. 10 Muster kirchen
16a	ⓄMF /45678901234567 8 9 21.01.2015
16b	T 08.03.2014 (1) A ABC12345678901234

	↓
	????????????
	w 8 000 Imp/km
	k 8 000 Imp/km
	l 3 050 mm
	Ⓞ 315/70/R22.5
	> 90 km/h
	○ - km
17	!Ⓞ 08.03.2014 14:00 Ⓞ 08.03.2014 15:00
17a	T Fa. Mustermann & NFZ- Hersteller Schillerstr. 10 Muster kirchen ⓄMD /45678901234567 8 9 21.01.2015
	!Ⓞ 28.08.2014 13:00 Ⓞ 28.08.2014 13:26
	T Kienzle ARGO GMBH Bismarckstr. 19 Berlin -Stealitz ⓄMD /89012345678901 5 6 19.10.2015
18	! 18.10.2015 06:34 x 30.09.2015 18:15
25	ATTACHMENT
26	SWUM V xxx.xx
26	CAN: 1 Source: speed Gain: 0.00390625 Factor: 0.926
27	CR(EU) No.1266/2009: XX
28	Seal: ????????
	Seal: ????????

► A járművezető tevékenységei

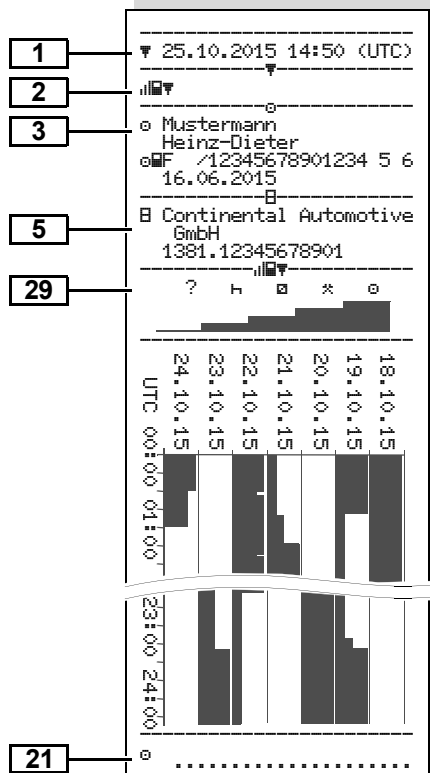

► v-diagram

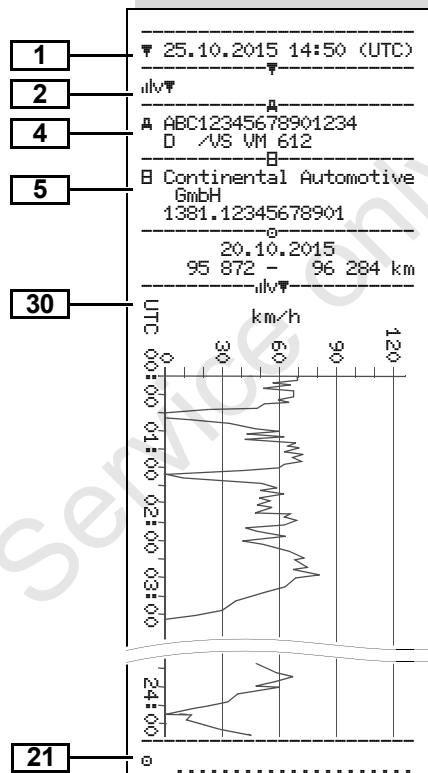

► D1/D2 Diagram státusz *

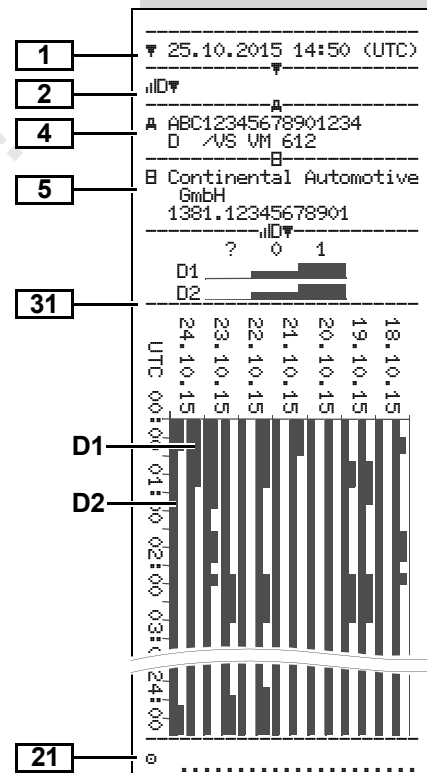

► Sebességprofilok *

1	▼ 27.11.2015 17:05 (UTC)
2	%v▼
3	♻ Spedition Mustermüller ♻ /12341234123412 3 4
4	A ABC12345678901234 D /VS VM 612
	○ 25.11.2015 00:00 25.11.2015 06:17 --- km/h
22	112 <=v< 221 00h00
	○ Mustermann Heinz-Dieter 25.11.2015 18:37 26.11.2015 00:00
	--- km/h ---
23	0 <=v< 1 05h02 1 <=v< 10 00h01 10 <=v< 16 00h02 16 <=v< 24 00h04 24 <=v< 32 00h05 32 <=v< 40 00h05 40 <=v< 48 00h04 48 <=v< 56 00h00 56 <=v< 64 00h00 64 <=v< 72 00h00 72 <=v< 80 00h00 80 <=v< 88 00h00 88 <=v< 96 00h00 96 <=v< 104 00h00 104 <=v< 112 00h00 112 <=v< 221 00h00
21	○

► Forgásfrekvencia profilok *

1	▼ 27.11.2015 17:05 (UTC)
2	%n▼
3	♻ Spedition Mustermüller ♻ /12341234123412 3 4
4	A ABC12345678901234 D /VS VM 612
	○ 25.11.2015 00:00 25.11.2015 06:17 --- rpm
22	3281 <=n< * 00h00
	○ Mustermann Heinz-Dieter 25.11.2015 18:37 26.11.2015 00:00
	--- rpm ---
24	0 <=n< 1 05h02 1 <=n< 234 00h00 234 <=n< 469 00h00 469 <=n< 703 00h00 703 <=n< 938 00h00 938 <=n< 1172 00h00 1172 <=n< 1406 00h03 1406 <=n< 1641 00h03 1641 <=n< 1875 00h04 1875 <=n< 2109 00h09 2109 <=n< 2344 00h02 2344 <=n< 2578 00h00 2578 <=n< 2812 00h00 2812 <=n< 3047 00h00 3047 <=n< 3281 00h00 3281 <=n< * 00h00
21	○

► Nyomtatás helyi idő szerint

32	!!! No less! printout!!!
33	⊕+ 25.11.2015 01:00 ⊕+ 26.11.2015 01:00 UTC +01h00
34	▼ 26.11.2015 15:55 (LOC)
35	24h▼*
	○ Rosenz Winfried ♻DK /45678901234567 7 8 04.01.2016
	A ABC12345678901234 D /VS VM 612
	B Continental Automotive GmbH 1381.12345678901
	T NFZ-Profi Service & Ve rtrieb
	TMD /87654321087654 3 2 T 02.04.2014
	♻ /12345678901234 5 6 ♻ 11.11.2015 12:11 ▼

■ Magyarázat a kinyomtatási példákhoz

 Kérésre a nyomtatót el lehet látni egy cég specifikus jelzéssel.

1	!A ! 0 10.08.2015 08:12 (0) 00h01 12345678901234 5 6 12345678901234 5 6
2	! 0 10.08.2015 08:20 (0) 00h03

Minden kifejezés olyan különböző adatblokkok egymáshoz sorolásából áll, amelyeket a blokkjelölők (1) igazolnak.

Egy adatblokk egy vagy több adatrekordot tartalmaz, amelyeket egy adatrekord-jelölő (2) igazol.

Közvetlenül egy blokkjelölő után adatrekord-jelölő nem kerül nyomtatásra!

► Jelmagyarázat az adatblokkokhoz

1	A kinyomtatás dátuma és óraideje UTC-időben
2	A kinyomtatás fajtája: 24h = A járművezetői kártya napi kinyomtatása !x = Események / a járművezetői kártya zavarai 24hA = A DTCO 1381 napi kinyomtatása !xA = Események / zavarok a DTCO 1381-ről >> = Sebesség-túllépések A jogszabályban meghatározott megengedett legnagyobb sebesség is kijelzésre kerül. Te = Műszaki adatai !l = A járművezető tevékenységei !lv = v-diagram Opcionális nyomtatások: !ld = D1/D2 Diagram státusz * %v = Sebességprofilok * %n = Forgásfrekvencia profilok *

3	Adatok a bedugott tachográf-kártya kártyabirtokosával kapcsolatban: E = Ellenőr G = Járművezető H = Vállalkozó T = Műhely / vizsgálóállomás • Név • Keresztnév • Kártyaazonosítás • A kártya érvényes-ig Nem személyhez kötött tachográf-kártyák esetén a név helyett az ellenőrzőállomás, a vállalat vagy a műhely neve kerül kinyomtatásra.
3a	Adatok a további tachográf-kártya kártyabirtokosával kapcsolatban
4	Járműazonosítás: • Járműazonosítási-szám • Forgalomba bocsátó tagállam és a jármű rendszáma
5	A tachográf utolsó kalibrálása: • A tachográf gyártója • A DTCO 1381 jelű tachográf alkatrészszáma

6	A tachográf utolsó kalibrálása: <ul style="list-style-type: none"> • A műhely neve • A műhely azonosítója • A kalibrálás dátuma
7	Utolsó ellenőrzés: <ul style="list-style-type: none"> • Az ellenőrzőkártya azonosítása • Az ellenőrzés dátuma, óraideje és fajtája ■ = Letöltés a járművezetői kártyáról † = Letöltés a DTCO 1381-ről ‡ = Nyomtatni □ = Kijelzések
8	Az összes járművezetői tevékenység listája a bekövetkezés sorrendjében: <ul style="list-style-type: none"> • A kinyomtatás naptári napja és jelenléti számláló (azon napok száma, amelyeken a kártyát használták)
8a	? = Időköz, kártya nincs bedugva: <ul style="list-style-type: none"> • Kézzel bevitt tevékenység a járművezetői kártya bedugása után piktogrammal, kezdete és időtartama.

8b	A járművezetői kártya bedugása bedugási helyen (kártyaakna-1 vagy kártyaakna-2): <ul style="list-style-type: none"> • A forgalomba helyező tagállam és a jármű rendszáma • Kilométerállás a kártya bedugásakor
8c	A járművezetői kártya tevékenységei: <ul style="list-style-type: none"> • Kezdeti és időtartama, valamint a járművezetés státusza ☐☐ = Team-üzem
8d	Speciális feltételek: <ul style="list-style-type: none"> • Beviteli idő és piktogram a példában: komp vagy vonat
8e	A járművezetői kártya kivétele: <ul style="list-style-type: none"> • Kilométerállás és megtett útszakasz az utolsó bedugás óta
8f	Figyelem: Az adatfeljegyzésben inkonzisztens lehetséges, mivel ez a nap a tachográf-kártyán duplán van tárolva.

8g	A tevékenység nincs lezárva: <ul style="list-style-type: none"> • Bedugott járművezetői kártyával történő nyomtatásnál a tevékenység időtartama és a napi összefoglaló hiányos lehet.
8h	A nap kezdetén be volt kapcsolva az "OUT of scope" speciális feltétel.
9	Az összes járművezetői tevékenység kilistázásának megkezdése a DTCO 1381-ben: <ul style="list-style-type: none"> • A nyomtatás naptári napja • Kilométerállás 00:00 órakor és 23:59 órakor
10	Az összes tevékenység kronológiája a kártyaakna-1-ről
10a	Az az időszak, amíg a kártyaakna-1-ben járművezetői kártya nem volt: <ul style="list-style-type: none"> • Kilométerállás az időszak kezdetén • Beállított tevékenység(ek) ebben az időszakban • Kilométerállás az időszak végén és a megtett útszakasz



10b	A járművezetői kártya bedugása: <ul style="list-style-type: none"> • A járművezető neve • A járművezető keresztnéve • Kártyaazonosítás • A kártya érvényes ...-ig
10c	<ul style="list-style-type: none"> • Az előző járművet forgalomba helyező tagállam és a jármű rendszáma • Az előző járműből való kártyakivétel dátuma és óraideje
10d	<ul style="list-style-type: none"> • Kilométerállás a járművezetői kártya bedugásakor M = Kézi bevétel került végrehajtásra
10e	A tevékenységek listája: <ul style="list-style-type: none"> • A tevékenység piktogramja, kezdete és időtartama, valamint a járművezetés státusza ☑ = Team-üzem

10f	Bevitel speciális feltételek: <ul style="list-style-type: none"> • Beviteli idő és a feltétel piktogramja ⚡ = Átkelés kompon vagy vonatszállítás OUT+ = Kezdete (ellenőrzőegység nem szükséges) +OUT = Vége
10g	A járművezetői kártya kivétele: <ul style="list-style-type: none"> • Kilométerállás és megtett útszakasz
10h	Az összes tevékenység kronológiája a kártyaakna-2-ről
10i	A nap kezdetén be volt kapcsolva az "OUT of scope" speciális feltétel.
11	Napi összefoglalás
11a	Bevitt helyek: <ul style="list-style-type: none"> • ⚡ = Kezdő óraidő országgal és adott esetben körzettel (régión) • ⚡ = Befejező óraidő országgal és adott esetben körzettel (régión) • A jármű kilométerállása



11b	Az időszakok összefoglalása, nincs járművezetői kártya a kártyaakna-1-ben: <ul style="list-style-type: none"> • Bevitt helyek időrendi sorrendben (a példában nincs bejegyzés) • Összes tevékenység a kártyaakna-1-ből
11c	Az időszakok összefoglalása, "Nincs járművezetői kártya" a kártyaakna-2-ben: <ul style="list-style-type: none"> • Bevitt helyek időrendi sorrendben (a példában nincs bejegyzés) • Összes tevékenység a kártyaakna-2-ből
11d	Napi összefoglalás "A tevékenységek összes értéke" a járművezetői kártyáról: <ul style="list-style-type: none"> • Teljes vezetési idő és a megtettútszakasz • Teljes munka- és készenléti idő • Teljes pihenőidő és ismeretlen idő • A team-tevékenységek összes ideje



11e	<p>A tevékenységek összefoglalása időrendi sorrendben járművezetőként rendezve (járművezetőként, mindkét kártyaaknára kumulálva):</p> <ul style="list-style-type: none"> Név, keresztnév, a járművezető kártyaazonosítója ☛☛ = Kezdő óraidő országgal és adott esetben körzettel (régió) ☛☛ = Befejező óraidő országgal és adott esetben körzettel (régió) A szóban forgó járművezető tevékenységei: teljes vezetési idő és megtett útszakasz, teljes munkaidő és teljes készenléti idő, teljes pihenőidő, a team-tevékenységek teljes ideje.
12	Az utolsó öt tárolt esemény vagy zavar listája a járművezetői kártyán.
12a	Az összes tárolt esemény listája a járművezetői kártyán hibafajta és dátum szerint rendezve.

12b	Az összes tárolt zavar listája a járművezetői kártyán hibafajta és dátum szerint rendezve.
12c	<p>Az esemény vagy zavar adatrekordja</p> <p>1. sor:</p> <ul style="list-style-type: none"> Az esemény vagy zavar piktogramja Dátum és kezdés <p>2. sor:</p> <ul style="list-style-type: none"> A biztonság megsértésének hatály alá tartozó események egy járulékos kódolás szerint vannak felosztva. ➔ <i>Lásd "Az adatrekord-cél események vagy zavarok esetében" fejezetet a 107. oldalon.</i> Az esemény vagy a zavar időtartama <p>3. sor:</p> <ul style="list-style-type: none"> A forgalomba helyező tagállam és a jármű hivatalos rendszáma, amelyben az események vagy zavarok felléptek.
13	A DTCO 1381 utolsó öt tárolt vagy még aktív eseményének/ zavarának listája.

13a	A DTCO 1381 összes regisztrált vagy tartósan fennálló eseményének listája.
13b	A DTCO 1381 összes regisztrált vagy tartósan fennálló zavarának listája.
13c	<p>Az esemény vagy zavar adatrekordja</p> <p>1. sor:</p> <ul style="list-style-type: none"> Az esemény vagy zavar piktogramja Kódolás adatrekord-cél. ➔ <i>Lásd "Az adatrekord-cél események vagy zavarok esetében" fejezetet a 107. oldalon.</i> Dátum és kezdés <p>2. sor:</p> <ul style="list-style-type: none"> A biztonság megsértésének hatály alá tartozó események egy járulékos kódolás szerint vannak felosztva. ➔ <i>Lásd "Kódolás közelebbi leírásához" fejezetet a 109. oldalon.</i> Hasonló események száma ezen a napon. ➔ <i>Lásd "Hasonló események száma" fejezetet a 108. oldalon.</i>





13c	<ul style="list-style-type: none"> Az esemény vagy a zavar időtartama <p>3. sor:</p> <ul style="list-style-type: none"> Az esemény vagy zavar kezdetekor vagy végekor bedugott járművezetői kártya (kártyák) azonosítása (maximálisan négy bejegyzés). "----" akkor jelenik meg, ha a járművezetői kártya nincs bedugva.
14	<p>A tachográf azonosítója:</p> <ul style="list-style-type: none"> A tachográf gyártója A tachográf gyártó vállalat címe Darabszám A típusvizsgálati engedély száma Szériaszám Gyártási év Az operációs szoftver verziója és installálásának időpontja
15	<p>A szenzor azonosítója:</p> <ul style="list-style-type: none"> Szériaszám A típusvizsgálati engedély száma Az első beszerelés időpontja

16	<p>Kalibrálási adatok</p>
16a	<p>A kalibrálási adatok listája (adatrekordokban):</p> <ul style="list-style-type: none"> A műhely neve és címe A műhelykártya azonosítása A műhelykártya érvényes ...-ig
16b	<ul style="list-style-type: none"> A kalibrálás dátuma és célja: <ul style="list-style-type: none"> 1 = Aktiválás; az aktiválás időpontjában ismert kalibrálási adatok regisztrálása 2 = Első beszerelés; első kalibrálási adatok a DTCO 1381 aktiválása után 3 = Beszerelés javítás után – cserekészülék; első kalibrálási adatok a jelenlegi járműben 4 = rendszeres utólagos vizsgálat; egy utólagos vizsgálat kalibrálási adatai 5 = A jármű rendszámának beírása a vállalkozó által 6 = IMS-kikapcsolása Járműazonosítási-szám Forgalomba bocsátó tagállam és hivatalos rendszám  = A jármű úti fordulatszáma  = beállított állandó a DTCO 1381-ben a sebességkiegyenlítéshez

	<ul style="list-style-type: none"> 1 = tényleges abroncskerület  = Abroncsmérték  = Jogszámban meghatározott megengedett legnagyobb sebesség Régi és új kilométerállás
17	<p>Időbeállítások</p>
17a	<p>Az időbeállításra vonatkozó, rendelkezésre álló adatok listája:</p> <ul style="list-style-type: none"> Dátum és óraidő, régi Dátum és óraidő, módosított Azon műhely neve, amely az időt beállította A műhely címe A műhelykártya azonosítója A műhelykártya érvényes ...-ig <p>Megjegyzés: A 2. adatrekordból kitűnik, hogy a beállított UTC-időt a jogosított műhely helyesbítette.</p>
18	<p>A legaktuálisabb regisztrált esemény és a legaktuálisabb zavar:</p> <ul style="list-style-type: none">  = legújabb esemény, dátum és óraidő  = legújabb zavar, dátum és óraidő



19	<p>Információk a "Sebességtúllépés" ellenőrzése során:</p> <ul style="list-style-type: none"> • Az utolsó ellenőrzés dátuma és óraideje • Az utolsó ellenőrzés óta bekövetkezett első sebességtúllépés dátuma és óraideje, valamint a további túllépések száma.
20	Első sebességtúllépés az utolsó kalibrálás után.
20a	Az utolsó 365 nap 5 legsúlyosabb (legjelentősebb) sebességtúllépése.
20b	Az utolsó 10 regisztrált sebességtúllépés. Ennek során naponta a legsúlyosabb sebességtúllépés kerül a tárba.
20c	<p>Bejegyzések a sebességtúllépések során (időrendi sorrendben a legmagasabb \ddot{R}-sebesség szerint):</p> <ul style="list-style-type: none"> • A túllépés dátuma, óraideje és időtartama

	<ul style="list-style-type: none"> • A túllépés legnagyobb- és \ddot{R}-sebessége, hasonló események száma ezen a napon • A járművezető neve • A járművezető keresztnéve • A járművezető kártyájának azonosítója <p>Megjegyzés: Ha egy blokkban nem szerepel egy sebességtúllépésre vonatkozó adatrekord, akkor megjelenik a "→----".</p>
21	<p>Kézírással rögzített adatok:</p> <ul style="list-style-type: none"> •  = Az ellenőrzés helye •  = Az ellenőrző aláírása •  = Kezdési idő •  = Befejezési idő •  = A járművezető aláírása
22	<p>Adatok a regisztrált profil kártyabirtokosával kapcsolatban:</p> <ul style="list-style-type: none"> • A járművezető neve • A járművezető keresztnéve • Kártyaazonosítás <p>Megjegyzés: A kártyabirtokosra vonatkozó adatok hiánya azt jelenti, hogy: Nincs bedugva járművezetői kártya az 1-es kártyarekeszbe.</p>

	<ul style="list-style-type: none"> • A profilregisztrálás kezdete dátummal és óraidővel • A profilregisztrálás vége dátummal és óraidővel <p>Új profilok készülnek:</p> <ul style="list-style-type: none"> • egy tachográf-kártya 1-es kártyarekeszbe történő bedugásával, ill onnan való kivételével • egy napváltással • az UTC-ido korrigálásával • egy feszültségmegszakítással.
23	<p>Sebességprofilok regisztrálása:</p> <ul style="list-style-type: none"> • A definiált sebességtartományok listája és időköze ebben a tartományban • Tartomány: $0 \leq v < 1 = a$ jármű áll (járműállás) <p>A sebességprofil 16 zónára van felosztva. Az egyes tartományok az installálás során egyedileg állíthatók be.</p>





24	<p>A forgásfrekvencia-profilok regisztrálása:</p> <ul style="list-style-type: none"> • A definiált motor-forgásfrekvencia tartományok listája és időköze ebben a tartományban • Tartomány: $0 \leq n < 1$ = motor ki • Tartomány: $3281 \leq n < x$ = végtelen <p>A forgásfrekvencia profil 16 zónára van felosztva. Az egyes tartományok az installálás során egyedileg állíthatók be.</p>
25	<p>A gyártó sajátos adatai:</p> <ul style="list-style-type: none"> • A software upgrade modulusz száma (SWUM)
26	<p>"Független mozgásjel" konfigurációja</p> <ul style="list-style-type: none"> • CAN#: 1 vagy 2 jármű-adatbusz • Source#: Jelforrás; speed = ABS / wheel = kerékfordulatszám / odometer (GPS) = GPS-készülék

27	<ul style="list-style-type: none"> • Gain#: A "független jelforrás" és a jeladó-jel mértékegységének szinkronizálására szolgáló átszámítási tényező. • Factor#: A jeladó-jellel való szinkronizálás tényezője.
27	<p>A beépített jeladóval kapcsolatos információk:</p> <ul style="list-style-type: none"> • OK#: A csatlakoztatott jeladó (KITAS2+) megfelel a 161a. cikk rendelkezésének (1266/2009/EU rendelet). • ?#: A jeladót feljogosított műhelynek manuális úton kell ellenőriznie.
28	<p>Rel. 2.2-től: A készülék ház pecsét száma.</p>
29	<p>A tevékenység jelölése:</p> <ul style="list-style-type: none"> • Szimbólumok leírása • A kiválasztott naptól kezdődően kirajzolódik egy diagram az utolsó 7 naptári nap tevékenységéről.
30	<p>Bejegyzés a kiválasztott nap sebesség diagramok alapján.</p>

31	<p>A kiegészítő munkacsoportok bejegyzése mint a kék fény használata, sziréna stb.:</p> <ul style="list-style-type: none"> • Szimbólumok leírása • A kiválasztott nappal kezdődően kirajzolódik egy diagram a D1/D2 beérkezési státuszról az utolsó 7 naptári nap tevékenységéről.
32	<p>Kérjük, vegyék figyelembe a következőket: Nem engedélyezett nyomtatás!</p> <p>A rendelkezés értelmében (például megőrzési kötelezettség) érvénytelen a helyi idővel kinyomtatott dokumentum!</p>
33	<p>A nyomtatás időtartama helyi idő szerint:</p> <ul style="list-style-type: none"> • ☞ = A feljegyzés kezdete • ☞ = A feljegyzés vége • UTC +01h00 = Az UTC idő és a helyi idő közötti különbség.
34	<p>A kinyomtatás dátuma és időpontja helyi idő (LOC) szerint.</p>
35	<p>A kinyomtatás típus például "24h☞" helyi idő szerint "☞".</p>

■ Az adatrekord-cél események vagy zavarok esetében

Minden megállapított esemény vagy minden megállapított zavar esetében a DTCO 1381 az adatokat az előre rögzített szabályok szerint regisztrálja és tárolja.

	 /12345678901234 5 6  /22335578901234 1 2
1	 4 15.10.2015 11:10 (45) 00h30
2	 /45670901234567 7 8  /12345678901234 5 6











(1) Adatrekord-cél

(2) A hasonló események száma ezen a napon

Az adatrekord-cél (1) azt jelöli, hogy az esemény vagy zavar miért került regisztrálásra. Ezen a napon többször előforduló, hasonló események a (2) pozíciónál jelennek meg.

► Kódolás adatrekord-cél

A következő áttekintés a hibafajta (kiváltó ok) szerint rendezve mutatja az eseményeket és a zavarokat, és mutatja továbbá az adatrekord-cél hozzárendelését.

Események	
Pikto / kiváltó ok	Cél
 Kártyakonfliktus ²⁾	0
 Vezetés érvényes kártya nélkül ²⁾	1 / 2 / 7
 Behelyezés menet közben	3
 Kártya nincs lezárva	0
 A sebesség túl magas ²⁾	4 / 5 / 6
 Feszültségmeggzakadás	1 / 2 / 7
 Adó-zavar	1 / 2 / 7
 Mozgás-konfliktus ²⁾	1 / 2
 A biztonság megsértése	0
 Időbeli átfedés ¹⁾	–
 A kártya érvénytelen ³⁾	–

Zavarok

Pikto / kiváltó ok	Cél
 Kártyazavar	0
 Készülékzavar	0 / 6
 Nyomtatózavar	0 / 6
 Kijelzési zavar	0 / 6
 Zavar a letöltés során	0 / 6
 Adó-zavar	0 / 6
 Hiányzik a független mozgásjel ⁴⁾	0 / 6

1) Ez az esemény csak a járművezetői kártyán kerül tárolásra.

2) Ezt az eseményt / zavart csak a DTCO 1381 menti el.

3) Ezt az eseményt a DTCO 1381 nem tárolja.

4) Csak 2.1 kiadás

Az adatrekord-cél áttekintése

- 0 = A 10 legújabb esemény vagy zavar egyike.
- 1 = Az utolsó 10 nap valamelyikének leghosszabb eseménye, amelyen egy esemény bekövetkezett.
- 2 = Az utolsó 365 napon bekövetkezett 5 leghosszabb eseménye.
- 3 = Az utolsó 10 nap valamelyikének utolsó eseménye, amelyen egy esemény bekövetkezett.
- 4 = Az utolsó 10 nap valamelyikének legsúlyosabb eseménye, amelyen egy esemény bekövetkezett.
- 5 = Az utolsó 365 napon bekövetkezett 5 legrosszabb események egyike.
- 6 = Az első esemény vagy az első zavar az utolsó kalibrálás után.
- 7 = Egy aktív esemény vagy egy tartósan fennálló zavar.

Hasonló események száma

- 0 = A "Hasonló események száma" mentése ennél az eseménynél nem szükséges.
- 1 = Ezen a napon előfordult egy hasonló esemény.
- 2 = Ezen a napon két hasonló esemény fordult elő, és csak egy került mentésre.
- n = Ezen a napon "n" hasonló esemény fordult elő, és csak egy került mentésre.

► Kódolás közelebbi leíráshoz

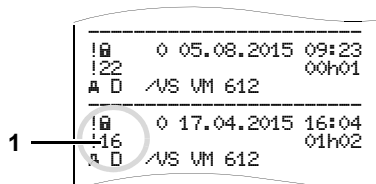

A biztonság megsértésének "!" hatály alá tartozó események egy járulékos kódolás (1) szerint vannak felosztva.

A biztonságot megsértő kísérletek a DTCO 1381-en

- 10 = Nincsenek további adatok
- 11 = Az adó félresikerült hitelesítése
- 12 = A járművezetői kártya hitelesítési hibája
- 13 = Az adó jogosulatlan megváltoztatása
- 14 = Sértetlenségi hiba; az adatok valódisága a járművezetői kártyán nincs biztosítva.

- 15 = Sértetlenségi hiba; a tárolt használói adatok valódisága nincs biztosítva.
- 16 = Belső adatviteli hiba
- 17 = A ház jogosulatlan kinyitása (2.1 kiadás)
- 18 = A hardver manipulálása

A biztonságot megsértő kísérletek a impulzusadón

- 20 = Nincsenek további adatok
- 21 = Félresikerült hitelesítés
- 22 = Sértetlenségi hiba; a táradatok valódisága nincs biztosítva.
- 23 = Belső adatviteli hiba
- 24 = A ház jogosulatlan kinyitása
- 25 = A hardver manipulálása

Service only!

■ Főbb pontok jegyzéke

A			
A fordulatszám profilok kinyomtatása ..	61	Általános tudnivalók	
A jármű rendszámának beírása	26	A DTCO 1381 kezelése	9
A járművezetői kártya adatainak		A tachográf-kártyák kezelése	12
letöltése	39	Balesetveszély	9
Csatlakozás a letöltő interfészre	39	Megjelenítés	8
A műszaki adatok kinyomtatása	60	Robbanásveszély	9
A napi érték kinyomtatása a	60	Sérülésveszély	9
A napi érték kinyomtatása a		Törvényes rendelkezések	10
járművezetői kártyáról	59	Ártalmatlanítás	85
A sebességprofilok kinyomtatása	61	Átszámítás UTC időre	84
A sebességtűlépések kinyomtatása ...	60	Az adatok letöltése	27, 39
A tápfeszültség megszakadása	21	Adatátvitel	27, 39
A tevékenységek kinyomtatása	59	Download Key	27, 39
A vállalat bejelentése	25	Szoftver	27, 39
A vállalat kijelzése	66	Az események kinyomtatása a	
A v-diagram kinyomtatása	61	főtárolóból	60
Adatletöltő csatlakozó	15	Az események kinyomtatása a	
Adatok kinyomtatása	47	járművezetői kártyáról	59
A kinyomtatás megszakítása	47	B	
Kinyomtatás indítása	47	Balesetveszély	68
Különlegességek a kinyomtatásnál ..	48	Bevitel	62
ADR-változatok	14	A helyi idő beállítása	64
Funkcióbeli eltérések	16	A kezdőország bevitel	62
Jelölés a készüléken	14	Komp / vonat kezdete bevitel	63
Alapértelmezett kijelzés	19	Ország vége bevitel	62
		Out kezdet / vége bevitel	63
		UTC-korrekció végrehajtása	64
		D	
		D1/D2 belépési státusz kinyomtatása ..	61
		Definíciók	8
		1. Járművezető	8
		2. Járművezető	8
		E	
		EC Declaration of Conformity	119
		Események	70
		F	
		Feszültséghiány / túlfeszültség	21
		I	
		Időmanagement	84
		J	
		Járművezető- / járműváltás	42
		Csatolt dokumentumok	43
		Vegyes üzem:	42
		Járművezetői kártya	81
		Járművezetői kártya behelyezése	30
		Járművezetői kártya kivétele	40
		Járművezetői kártya	
		Adatok a járművezetői kártyán	83

Menüstruktúra	56	T	Üzenetek	67
Menüvezérlés a járművezetői kártya kivétele után	41	Tachográf-kártyák	Az üzenetek nyugtázása	69
Műszaki adatok	86	A tachográf-kártyák kezelése	Megjelenik egy üzenet	68
DTCO 1381	86	A tachográf-kártyák reteszelése		
Papírtekercs	86	A tachográf-kártyák tisztítása	V	
N		Adatok a járművezetői/vállalati kártyáról	Vállalat lejelentése (visszavonása)	28
Nyelv beállítása	51	Automatikus kidobás	Vállalati kártya	81
Nyomtatás helyi idő szerint	41	Ellenőrző kártya	A jármű rendszámának beírása	26
O		Járművezetői kártya	A vállalati kártya behelyezése	25
Ország jelölések	91	Műhelykártya	A vállalati kártya funkciói	24
Az egyes régiók jelölése	92	Vállalati kártya	A vállalati kártya kivétele	28
P		Tartozékok	Adatok a vállalati kártyán	83
Papírtekercs behelyezése	46	Tevékenységek beállítása	Menüfunkciók a "Vállalat" üzemmódban	24
Papírtrilódás megszüntetése	48	Automatikus beállítás	VDO Counter *	52
Papírvég	48	Automatikus beállítás a gyújtás be/ki után	A "Munkaidő" tevékenység kijelzése ..	54
Piktogram-kombinációk	89	Kézi beállítás	A "Szünet" tevékenység kijelzése	54
Piktogramok	88	Tevékenységek kézi bejegyzése	A VDO Counter-kijelző felépítése	52
R		Típustábla	Állapot-kijelzés	55
Robbanásveszély	9, 27, 39	Törvényes rendelkezések	Heti érték	55
S		A járművezető kötelességei	Menet közbeni kijelzések	53
Sérülésveszély	46	A kinyomtatott adatok feldolgozása ..	Napi érték	55
		A vállalkozó kötelezettségei	VDO GeoLoc *	18, 83
		U	Vezetési idő figyelmeztetései	74
		Üzemmódok	Vezető-1 billentyűzet kezelőszerve	15
		Üzemmód "Vállalat"		
		Üzemmód Üzem	Z	
			Zavarok	72

■ Az tevékenységek automatikus beállítása a gyújtás be/ki után

Automatikusan beállított tevékenység ...		
... gyújtás be után		
<input type="checkbox"/>	Szünet/pihenőidő	1. Járművezető
<input type="checkbox"/>	Egyéb munkaidő	
<input checked="" type="checkbox"/>	Készenléti idő	
<input type="checkbox"/>	Változtatás nélk.(.)	
<hr/>		
<input type="checkbox"/>	Szünet / pihenőidő	2. járművezető
<input type="checkbox"/>	Egyéb munkaidő	
<input checked="" type="checkbox"/>	Készenléti idő	
<input type="checkbox"/>	Változtatás nélk.(.)	

... gyújtás ki után		
<input type="checkbox"/>	Szünet/pihenőidő	1. Járművezető
<input type="checkbox"/>	Egyéb munkaidő	
<input checked="" type="checkbox"/>	Készenléti idő	
<input type="checkbox"/>	Változtatás nélk.(.)	
<hr/>		
<input type="checkbox"/>	Szünet / pihenőidő	2. járművezető
<input type="checkbox"/>	Egyéb munkaidő	
<input checked="" type="checkbox"/>	Készenléti idő	
<input type="checkbox"/>	Változtatás nélk.(.)	

 Az "útmutató bevitel" alatt (a tevékenységek kitöltése a járművezetői kártyán), ez az opció az üzemmódon kívül létezik! Az aktivitás nem változik a gyújtás be/ki után!

A gyújtás be/ki után történt automatikus beállítás csak a standard kijelzőben (a) látható. Ez a tevékenység kb. 5 másodpercig villog, majd megjelenik az előző kijelzés.

➔ A standard-beállítással kapcsolatos részleteket lásd az "Tevékenységek beállítása" részben a 37. oldaltól.

Megjegyzés!

A járműgyártó a tevékenységek meghatározott automatikus beállításait a gyújtás be/ki után már beprogramozhatta! Kérem, jelölje meg "✓"-szel a táblázatban a beállított funkciókat.

DTCO 1381 adatok

Típus:

Sz.:

Év:

Beállítás dátuma: _____

Alíráás: _____

■ Tartozékok

▶ DLKPro Download Key



A DLKPro Download Key segítségével a jogszabályoknak megfelelően töltheti le és archiválhatja a DTCO 1381 és a járművezetői kártya adatait..

Rendelési szám: **A2C59515252** a aktivált kártyaolvasóval.

▶ DLKPro TIS-Compact



A DLKPro TIS-Compact segítségével a jogszabályoknak megfelelően töltheti le, archiválhatja és jelenítheti meg a DTCO 1381 és a járművezetői kártya adatait.

Rendelési számok:

- Európa – **A2C59515262** aktivált kártyaolvasóval
- Franciaország – **A2C59516565** aktivált kártyaolvasóval

▶ DTCO® SmartLink



A DTCO SmartLink vezeték nélkül kapcsolja össze a DTCO 1381 egységet és a bluetooth-képes készüléket (pl. okostelefon)

Rendelési számok:

- SmartLink Androidra
1981-1000000101
- SmartLink Pro iOS és Android készülékre:
1981-2000000101

▶ DTCO® GeoLoc



A DTCO GeoLoc a DTCO 1381 egységben feljegyzi a jármű pozícióadatait.

Rendelési szám: **A2C59517076**

▶ DLD® Short Range II és DLD® Wide Range



A DLD Short Range II és a DLD Wide Range segítségével a letöltött adatokat WIFI, illetve GPRS segítségével flottamenedzsment-rendszerébe vagy kiértékelő-szoftverbe viheti át.

Rendelési számok:

- DLD Short Range II – **A2C59516619**
- DLD Wide Range – **A2C59512117**

▶ Tisztítókártyák és tisztítókendők



A tisztítókártyával tisztíthatja meg a DTCO 1381 kártyaaljzatait, a tisztítókendőkkel a vezetői és/vagy a vállalkozói kártyát tisztíthatja meg.

Rendelési számok:

- Tisztítókártyák –
A2C59513382 (12 kártya)
- Tisztítókendő –
A2C59511849 (12 kendő)
- Tisztítókendők (készlet) –
A2C59511838 (6 kártya / 6 kendő)

▶ DTCO® frissítőkártya



A frissítőkártyákkal a DTCO 1381 opcionális funkciót egyszerűen, a kártya csatlakoztatásával engedélyezheti – műhelylátogatás nélkül. Ezek tartoznak például ebbe a körbe:

- A jármű pozícióadatainak feljegyzése a DTCO GeoLoc segítségével.
Rendelési szám: **A2C59516606**
- Távoli letöltés az előlapi interfész segítségével.
Rendelési számok:
 - **A2C59512046** (egy aktiválás)
 - **A2C59512047** (öt aktiválás)
- A vezetési és pihenődők számítása a VDO Counter segítségével.
Rendelési számok:
 - **A2C59516603** (egy aktiválás)
 - **A2C59516604** (tíz aktiválás)

- A DTCO 1381 távoli adatbevitelle, pl. utólagos és manuális adatbevitellel, kártyakidobás ország megadásával.
Rendelési szám: **A2C59507079**

■ **Megjegyzés**

Service only!

A

Service only!



Interior

EG-Konformitätserklärung nach Richtlinie Nr. 94/9/EG (ATEX) EC Declaration of Conformity under the terms of Directive No. 94/9/EC (ATEX)

Nr. HOM_001

Wir erklären hiermit als Hersteller, dass die nachstehend beschriebene Einrichtung die Anforderungen der Richtlinie Nr. 1994/9/EG vom 23. März 1994 für Geräte und Schutzsysteme zur bestimmungsgemäßen Verwendung in explosionsgefährdeten Bereichen erfüllt.
We as manufacturer hereby declare that the following described equipment complies with the fundamental requirements of the Directive No. 94/9/EC of 23 March 1994 concerning equipment and protective systems intended for use in potentially explosive atmospheres.

Hersteller
Manufacturer

Continental Automotive GmbH
Heinrich-Hertz-Str. 45, 78052 Villingen-Schwenningen

Gerät
Equipment

Digitaler Tachograph Typ DTCO 1381.x
Digital tachograph type DTCO 1381.x

EG-Baumusterprüfbescheinigung TÜV 03 ATEX 2324 X

EC type examination certificate

Benannte Stelle

TÜV NORD CERT GmbH, Geschäftsstelle Hannover, Am TÜV 1,
30519 Hannover, C E 0044

Gerätekenzeichnung
Marking of the equipment

II(2)G Ex nA [ib] IIC T6

Verwendete harmonisierte Normen

EN 60079-0: 2006
EN 60079-11: 2007
EN 60079-15: 2005

Anderere angewandte Richtlinien

VO (EWG) Nr. 3821/85, ECE R10, RL 73/245/EWG

Other used directives

VS-Villingen, den / the 2012-02-08

Continental Automotive GmbH

Winfried Rogenz

Head of Homologation

Dr. Harald Jordan

Head TTS Product and Project Quality

Name / Name

Name / Name

Funktion / function

Funktion / function

Unterschrift

Unterschrift

signature

signature

Diese Erklärung bescheinigt die Übereinstimmung mit den genannten Richtlinien, ist jedoch keine Beschaffenheits- oder Haltbarkeitsgarantie nach §443 BGB. Die
Sicherheitsweise der möglichen Produktdokumentation sind zu beachten.

This declaration certifies the conformity to the specified directives but does not imply any warranty for properties. The safety documentation accompanying the
product shall be considered in detail.

Continental Automotive GmbH
Heinrich-Hertz-Str.
78052 Villingen-Schwenningen

Telefon +49 (7721) 97-0
Telefax +49 (7721) 379-4
www.continental-corporation.com

Sitz der Gesellschaft Hannover
Heinrich-Hertz-Str.
1818 98424,
Hannover

Geschäftsführer:
Gerard Colson/Dr.
Gerard Colson/Dr.
Harald Stuhmann

Continental Automotive GmbH

P.O. Box 1640

78006 Villingen-Schwenningen

GERMANY

www.fleet.vdo.com

A2C97403400

40783683 OPM 000 AA

BA00.1381.22 100 114

Nyelv: Magyar

Printed in Germany | © 04.2015 | Continental Automotive GmbH



VDO